

**Pa80**  
professional arranger

# MIDI DRIVER

ENGLISH  
FRANÇAIS  
DEUTSCH  
ITALIANO

**KORG**



## 16. KORG MIDI DRIVER INSTALLATION AND SETUP

The KORG MIDI Driver software is included with the optional AG-001B and AG-002B. If the application (sequencer) you are using on your IBM PC (compatible) is compatible with Windows, using the KORG MIDI Driver will allow the PA80 connected to the serial port to be handled as a MIDI device. If the application (sequencer) you are using on your Apple Macintosh is compatible with the Apple MIDI Manager, using the KORG MIDI driver will allow the PA80 connected to the serial port to exchange data with the Macintosh.

### SETTING THE PA80

Before connecting PA80 to a PC or Mac, set it for this kind of configuration.

1. Disable any SysEx filters on the MIDI IN (see “Page 10 - MIDI IN Filters” on page 14-5)
2. Disable any SysEx filters on the MIDI OUT (see “Page 12 - MIDI OUT Filters” on page 14-5)
3. Select the right TO HOST rate for your computer (see “To Host rate” on page 14-4).
4. Press WRITE to save the configuration in the Global (see “The Write window” on page 14-1).

### INSTALLING THE KORG MIDI DRIVER INTO WINDOWS 95/98

*Note: If the processing speed of your computer is not fast enough, data from MIDI IN may not be received correctly.*

1. In the task bar, click the [Start] button. Click the [Control Panel] item located in [Settings].

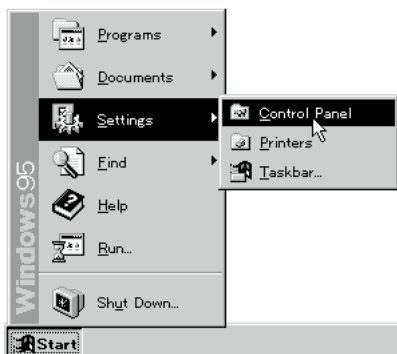

2. In the control panel, double-click the [Hardware] icon, and the hardware wizard will start up. Click the [Next >] button.

3. In reply to the question “Do you want Windows to search for your new hardware?” be sure to select [No], and click the [Next >] button.



4. Select [Sound, video, and game controllers] and click the [Next >] button.



5. Click [Have Disk].  
A dialog box will appear, allowing you to specify the drive and directory.



6. Insert the floppy disk included with the AG-001B into the floppy disk drive of your computer. If you have inserted it into drive A, type “A:\” (or “B:\” if using drive B), and click the [OK] button.

7. Click the [OK] button and then click [Finish].

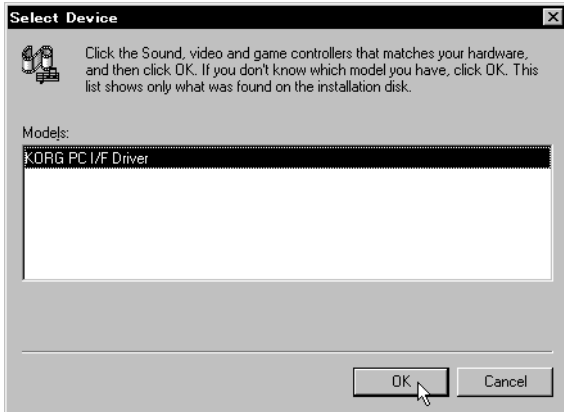

8. Perform the setup following the procedure of “Setting up the KORG MIDI Driver (Windows)” (page 3), and click the [OK] button.

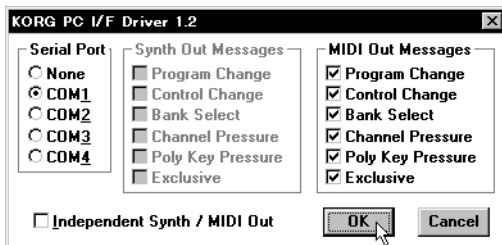

9. Be sure to restart so that the driver will take effect.



## MODIFYING THE KORG MIDI DRIVER SETUP FOR WINDOWS

1. In the control panel, double-click the [Multimedia] icon, and the Multimedia Properties dialog box will appear.

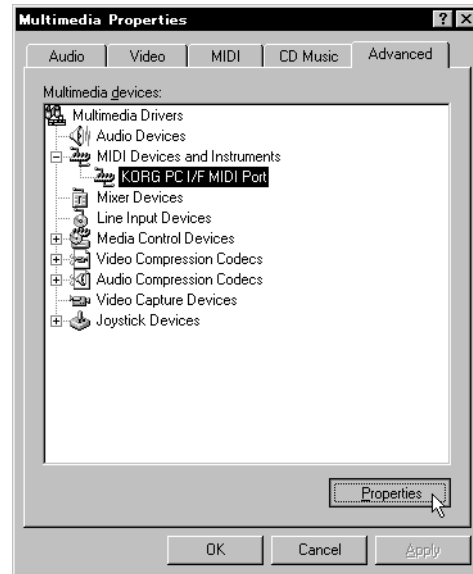

2. Click the [Advanced] tab located in the upper right.
3. Click [+] for [MIDI Devices and Instruments] (the display will change to [-]), and click [KORG PC I/F MIDI Port].
4. Click the [Properties] button. The properties of the KORG PC I/F MIDI Port will appear.

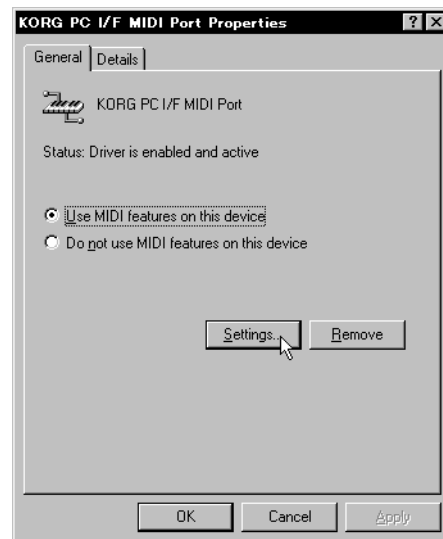

5. Click the [Settings] button. Follow the procedure of “Setting up the KORG MIDI Driver (Windows)”, and click the [OK] button. If you have modified the settings, restart Windows.

## SETTING UP THE KORG MIDI DRIVER (WINDOWS)

1. Set the Serial Port setting to the serial port that is connected to the PA80 [COM1]~[COM4].  
 If you wish to use the serial port for another purpose after installing the KORG MIDI Driver, either delete the driver or select [None] to defeat the driver.
2. When the PA80 is connected, [Independent Synth/MIDI Out] is not used, so do not check this item.  
 If you check it, there may be communication problems.
3. [MIDI Out Messages] allows you to select the messages that will be transmitted to the PA80.
4. When you have finished making your selections, click the [OK] button. If you wish to cancel, click [Cancel].

## INSTALLING THE KORG MIDI DRIVER INTO THE MACINTOSH

**Note:** In order to use the KORG MIDI Driver, Apple MIDI Manager and PatchBay must already be installed. Use the Apple MIDI Manager and PatchBay that are included with the MIDI application that you are using. They are not included with the AG-002B.

When the KORG MIDI Driver is used, the “Modem MIDI Out/Port settings” dialog box allows you to specify the MIDI channels and types of messages that will be sent to the PA80. If you do not require this function, you can simply use the Apple MIDI Driver without using the KORG MIDI Driver. When using the Apple MIDI Driver or when using a MIDI application (sequencer) which does not use the Apple MIDI Driver, refer to page 4.

1. Copy the KORG MIDI Driver from the disk included with the AG-002B into the system folder of the start-up drive.

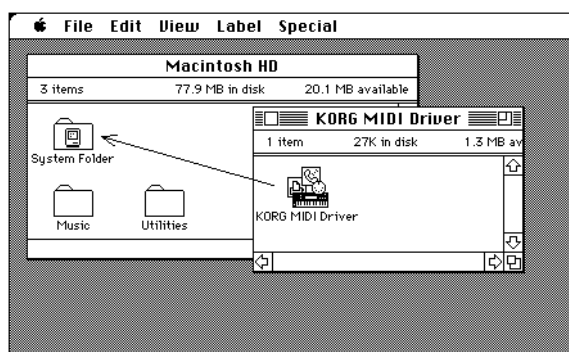

2. If the system folder contains the Apple MIDI Driver, either delete it or move it to another folder. Be careful not to delete or move the Apple MIDI Manager.  
**Note:** The KORG MIDI Driver includes the functions of the Apple MIDI Driver.
3. From the Special menu, choose “Restart”.

## SETTING UP THE KORG MIDI DRIVER (MACINTOSH)

1. Start up PatchBay.  
 If installation has been performed correctly, the KORG MIDI Driver icon will appear in the PatchBay window when PatchBay is started up, as shown below. (The Modem/Printer port displays may be different, depending on your setup.)

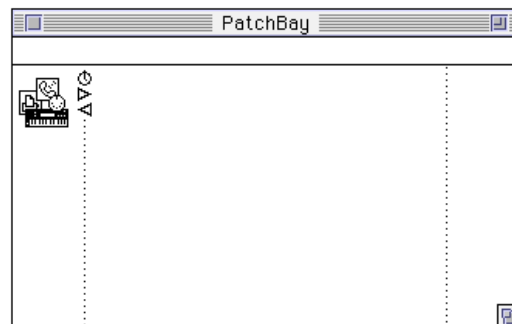

2. In PatchBay, double-click the KORG MIDI Driver icon.

A setup dialog box will appear.

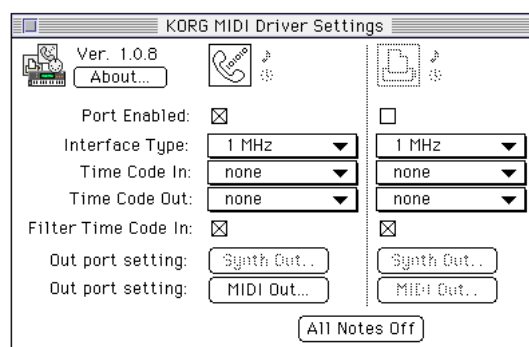

3. Check Port Enabled for the port to which the PA80 is connected, and select [1 MHz] as the Interface Type. (Since the PA80 does not contain a KORG PC IF, do not select [KORG PC IF].)
4. Click the [Out Port Setting] button.

The following dialog box will appear. Here you can select the MIDI channels/messages that will be output to each port. Only the channels/messages which are checked will be output.

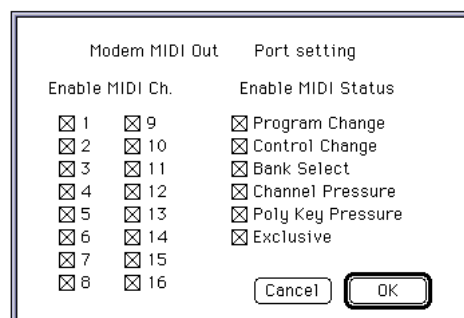

5. After making settings, click the [OK] button.
6. Start up your MIDI application (sequencer), and drag with the mouse from the Out Port w symbol of the MIDI application to connect it to the MIDI Out of the MIDI Driver.

- For details on using PatchBay, refer to the explanation contained in “About PatchBay...” in the “” menu.
- If you wish to use the Apple MIDI Driver, start up PatchBay (after first deleting or moving the KORG MIDI Driver if it is in the system folder), double-click the Apple MIDI Driver icon, check Enabled for the port to which the PA80 is connected, set the Interface Type to [1 MHz], and close the dialog box. In the PatchBay, drag with the mouse from the Out Port w symbol of the MIDI application (sequencer) to connect it to MIDI Out.
- If you are using a MIDI application (sequencer) which does not use the Apple MIDI Manager, select the Port to which the PA80 is connected, and set the Clock setting to [1 MHz].
- If you are using OMS (Open Music System) or Free-MIDI instead of the Apple MIDI Manager, you can use standard modem/printer port connection.

## USING PC EXCHANGE TO CONVERT SMF DATA

Most commercially available Standard MIDI File (SMF) song files are saved in MS-DOS® format. You can use PC Exchange™ to convert MS-DOS® format SMF song files so that they can be recognized by the Macintosh.

1. In the control panel, open PC Exchange.  
The PC Exchange control panel will appear.
2. Click the [Add...] button.  
The [Specify application for DOS extension] window will appear.
3. Input “MID” for the DOS extension item.  
MS-DOS® uses a filename extension consisting of a period and three characters to distinguish different types of files. It is usual to assign an extension of “.MID” to SMF files.
4. From the list that appears in the lower part of the dialog box, select a MIDI application (sequencer) that can use SMF data.  
The icon selected for the application item will appear. Now select a MIDI application (sequencer) that can use SMF data, and that software will be able to open SMF song files.
5. From the [Document type] popup menu choose [MIDI] and click the [OK] button.  
The item added to the PC Exchange™ window will be displayed, and has been registered.  
Now you can insert an MS-DOS® SMF disk into the disk drive and use it as is.  
For details refer to the explanation of “Macintosh PC Exchange.”

## 16. INSTALLATION ET RÉGLAGES DU KORG MIDI DRIVER

Les kits de connexion AG-001B et AG-002B contiennent un logiciel Korg MIDI Driver. Si vous utilisez un ordinateur IBM PC (ou compatible) et si votre application MIDI (séquenceur) est compatible Windows, le Korg MIDI Driver permet de piloter le piano en tant que périphérique MIDI de Windows. Si vous possédez un Macintosh (ou compatible) et que l'application MIDI (séquenceur) est compatible avec l'Apple MIDI Manager, le Korg MIDI Driver permet d'échanger des données entre le Macintosh et le piano.

### RÉGLAGES DU PA80

Avant de connecter le PA80 à un PC ou à un Mac, il faut préalablement le prédisposer.

1. Désactive tous les filtres SysEx sur le MIDI OUT (voir "Page 10 - MIDI IN Filters" à page 14-5).
2. Désactive tous les filtres SysEx sur le MIDI OUT (voir "Page 12 - MIDI OUT Filters" à page 14-6).
3. Sélectionnez la vitesse TO HOST adaptée à votre ordinateur (voir "To Host rate" à page 14-4).
4. Appuyez sur WRITE pour sauvegarder les réglages dans Global (voir "La fenêtre Write" à page 14-1).

### INSTALLATION DU KORG MIDI DRIVER SOUS WINDOWS 95/98

**Note:** Si l'ordinateur n'est pas assez rapide, il se peut que le MIDI IN ne reçoive pas correctement les données.

1. Cliquez [Démarrer] dans la barre des tâches. Cliquez [Panneau de contrôle] dans le menu [Paramètres].

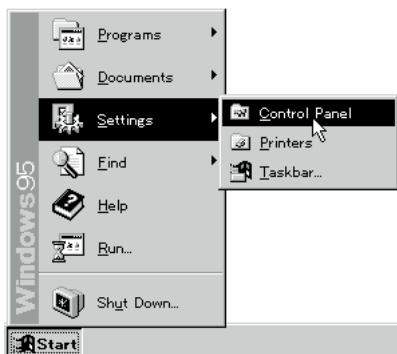

2. Double-cliquez l'icône [Ajout de périphérique] et l'Assistant démarre. Cliquez sur [Suivant >].

3. En réponse à la question "Souhaitez-vous que Windows recherche de nouveaux matériels à votre place?" répondez [Non] et cliquez sur [Suivant >].



4. Sélectionnez [Contrôleurs son, vidéo et jeux] et cliquez sur [Suivant >].



5. Cliquez sur [Disquette fournie]. L'écran affiche une boîte de dialogue et vous prie de spécifier le lecteur et le répertoire.

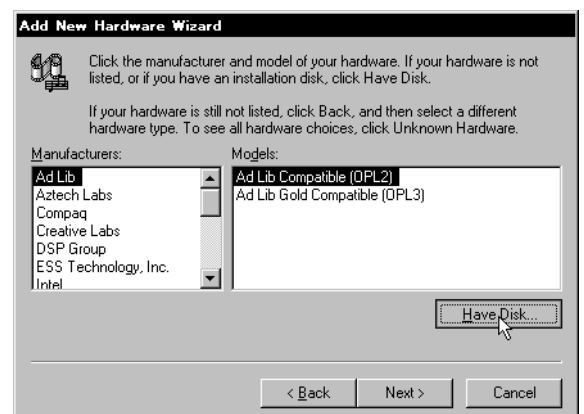

6. Insérez la disquette fournie dans le kit AG-001B dans le lecteur de votre ordinateur. Si la disquette est insérée dans le lecteur A, tapez "A:\." (ou "B:\." pour le lecteur B) et cliquez sur [OK].

7. Cliquez [OK] et ensuite [Fin].

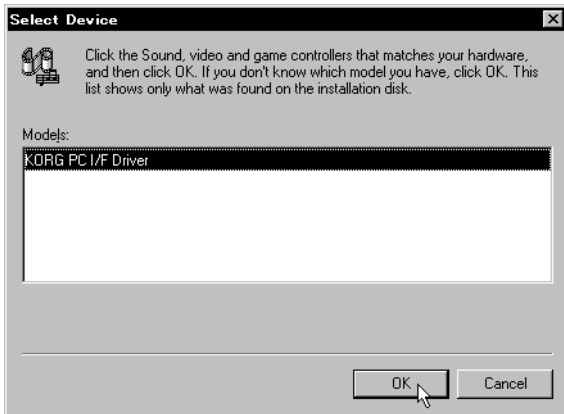

8. Effectuez les réglages détaillés sous “Modifier le Korg MIDI Driver (Windows)” à page 16-3 et ensuite cliquez [OK].

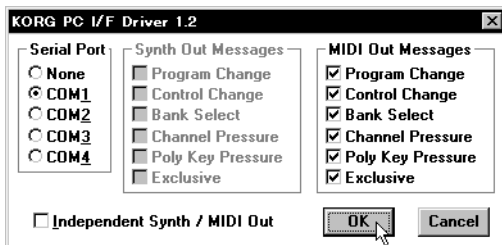

9. Redémarrer ensuite votre ordinateur pour activer le pilote (driver).



## MODIFIER LES RÉGLAGES DU KORG MIDI DRIVER POUR WINDOWS

1. Dans le panneau de contrôle, double-cliquez l'icône [Multimédia]. L'écran affiche la boîte de dialogue Propriétés - Multimédia.

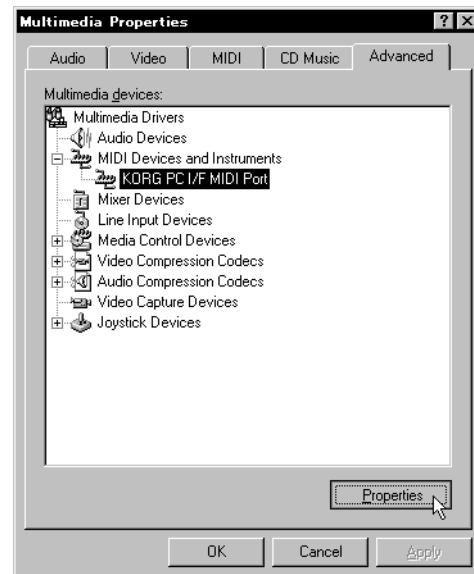

2. Cliquez sur l'onglet [Avancées] située en haut à droite.
3. Cliquez sur [+] à côté de [Outils et périphériques MIDI] (le symbole se transforme en [-]) et cliquez sur [Korg PC I/F MIDI Port].
4. Cliquez [Propriétés].

L'écran affiche les propriétés du port “Korg PC I/F MIDI”.

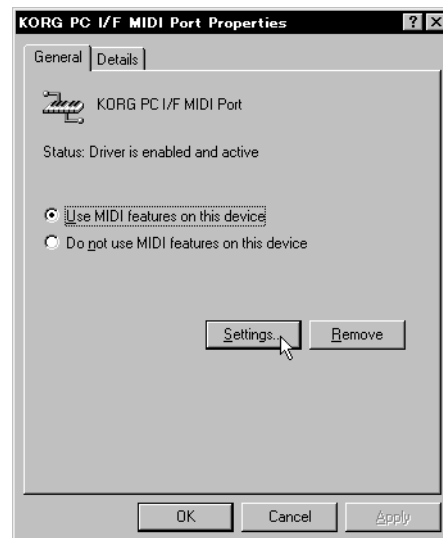

5. Cliquez sur [Propriétés...]. Procédez aux réglages détaillés dans “Modifier le Korg MIDI Driver (Windows)” à page 16-3 et cliquez [OK].

Si vous avez modifié les réglages, il faut redémarrer Windows pour les valider.



## MODIFIER LE KORG MIDI DRIVER (WINDOWS)

1. Sélectionnez dans la liste des Ports Série (Serial Port) le port série auquel l'instrument est physiquement connecté (COM1 ~ COM4).  
Si par la suite vous voulez destiner le port série à un usage différent, il suffira d'effacer le Korg MIDI Driver ou sélectionner [Aucun (None)] pour le couper.
2. Si l'instrument est connecté via le port série, il ne faut pas utiliser l'option [Independent Synth/MIDI Out] et il ne faut donc pas la cocher.  
Si cette option est sélectionnée, la communication des données MIDI peut ne pas s'effectuer correctement.
3. Utiliser la case [MIDI Out Messages] pour sélectionner les messages à transmettre à l'instrument.
4. Quand les choix ont été effectués, cliquez [OK]. Pour annuler les modifications, cliquez [Cancel] (ou [Annuler]).

## INSTALLATION DU KORG MIDI DRIVER SUR MACINTOSH

**Note:** Pour pouvoir vous servir du Korg MIDI Driver, Apple MIDI Manager et PatchBay (non fournis dans le kit AG-002B) doivent déjà être installés. Utilisez les versions de Apple MIDI Manager et de PatchBay fournies avec votre logiciel qui doit piloter l'instrument.

Quand le Korg MIDI Driver a été installé, on peut activer ou couper à partir de l'ordinateur les canaux et messages MIDI que l'on veut transmettre au piano. La programmation s'effectue dans la fenêtre de dialogue "Modem MIDI Out/Port settings" (voir successivement). Si la sélection de canaux et messages MIDI ne vous intéresse pas, vous pouvez simplement vous servir du pilote Apple MIDI Driver, sans le Korg MIDI Driver. Voir page 4 les instructions détaillées sur l'utilisation de programmes MIDI (séquenceur) n'utilisant pas le Apple MIDI Driver.

1. Copiez le Korg MIDI Driver à partir de la disquette fournie avec le kit AG-002B dans le dossier Système de votre disque de démarrage.

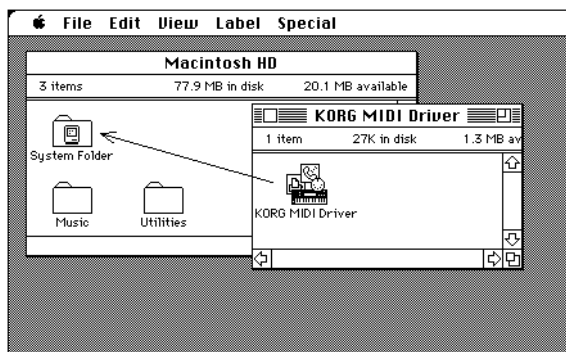

2. S'il y a déjà une version du pilote Apple MIDI Driver dans votre dossier système, effacez-la ou déplacez-la dans un autre dossier. Veillez à ne déplacer, ni effacer Apple MIDI Manager.

**Note:** Le pilote Korg MIDI Driver intègre les fonctions

du Apple MIDI Driver.

3. Dans le menu Plus, sélectionner "Redémarrer".

## RÉGLAGE DU KORG MIDI DRIVER (MACINTOSH)

1. Lancez PatchBay.

Si l'installation a été effectuée correctement, l'icône du Korg MIDI Driver apparaît dans la fenêtre PatchBay, voir illustration suivante. (Les ports Modem/Imprimante seront affichés différemment, selon les conditions d'installation de chacun).

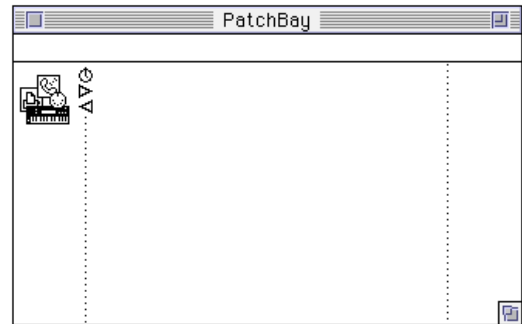

2. Sous PatchBay, double-cliquez l'icône Korg MIDI Driver.

L'écran affiche la fenêtre de dialogue "Korg MIDI Driver Settings" (paramètres de réglage).

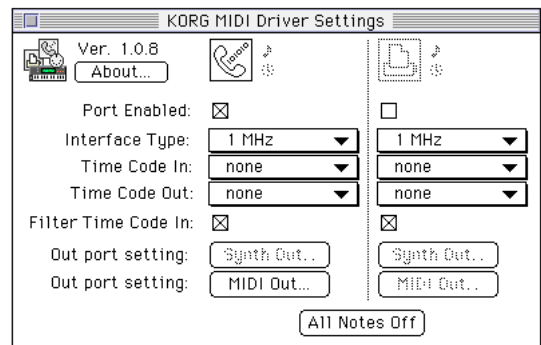

3. Cochez la case Port Enabled pour sélectionner le port auquel l'instrument est connecté et réglez Interface Type sur [1 MHz].  
(Ne sélectionnez pas [Korg PC I/F] qui n'est pas compatible avec le piano).
4. Cliquez [Out Port Setting: MIDI Out].

L'écran affiche la boîte de dialogue illustrée ci-dessous permettant de sélectionner les canaux/messages MIDI transmis via ce port. Seuls les canaux/messages cochés seront transmis.

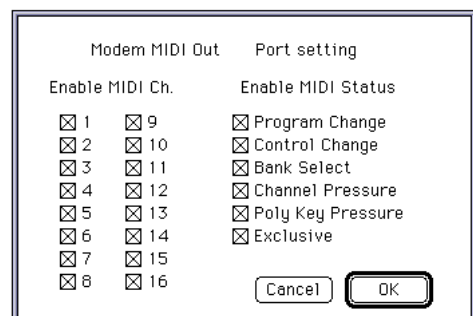

5. Ces réglages ayant été effectués, cliquez [OK].
6. Lancez votre application MIDI (séquenceur), son icône sera affichée dans la fenêtre de PatchBay. Avec la souris, faites un glissé-lâché du symbole Out Port de l'application MIDI sur le symbole du MIDI OUT du pilote MIDI Driver.
- Pour en savoir davantage sur la manière d'utiliser PatchBay, voir les explications détaillées dans le menu " " sous "About PatchBay...".
- Si au lieu du Korg MIDI Driver vous décidez d'utiliser le Apple MIDI Driver, effacez ou déplacez le Korg MIDI Driver installé dans le Dossier Système, lancez PatchBay, double-cliquez l'icône de Apple MIDI Driver, sélectionnez Enabled pour le port auquel l'instrument est connecté et cochez la case [1 MHz] pour Interface Type, finalement fermez la fenêtre de dialogue. Dans PatchBay, avec la souris faites un glissé-lâché du symbole Out Port de votre application MIDI (séquenceur) sur l'icône MIDI OUT.
- Si vous utilisez OMS de Opcode ou FreeMidi de Mark Of The Unicorn, vous pouvez utiliser des connexions standard.

## LIRE LES FICHIERS STANDARD MIDI (STANDARD MIDI FILE) AVEC MACINTOSH

La plupart des SMF sont disponibles sur disquettes sous format MS-DOS; pour ce motif, Macintosh doit être doté d'un logiciel en mesure de lire les disquettes MS-DOS, comme par exemple PC Exchange (fourni de série dans les Mac les plus récents), DOS Mounter ou AccessPC.

1. Lancez PC Exchange dans le Panneau de contrôle. Le contrôle PC Exchange est affiché à l'écran.
2. Cliquez sur [Ajout...]. L'écran affiche la fenêtre [Attribuer une application à un suffixe DOS].
3. Tapez "MID" dans la case Suffixe DOS. MS-DOS reconnaît le type de document grâce à un suffixe constitué d'un point suivi de trois caractères. Normalement, les documents SMF sont flanqués du suffixe ".MID".
4. Sélectionnez l'application MIDI (séquenceur) que vous voulez utiliser dans la liste des documents affichée sur la partie inférieure de la fenêtre. L'application MIDI sélectionnée (séquenceur) est affichée sous le titre Application Macintosh. Vous utiliserez cette application pour ouvrir les documents SMF.
5. Dans le menu à rideau [Type de Document], sélectionnez le format [MIDI] et cliquez [OK]. Un nouveau format relatif aux documents SMF s'ajoute automatique à la liste des formats et applications affichés dans la fenêtre de PC Exchange. Maintenant, introduisez une disquette MS-DOS contenant des morceaux sauvegardés sous format SMF et lisez-les directement. Pour des informations détaillées relativement à la lecture des disquettes MS-DOS, voir les instructions de la section "Documents DOS et Windows" de l'Assistant Macintosh (menu Assistant du Finder).

# 16. INSTALLATION UND KONFIGURATION DES KORG MIDI DRIVER

Die Korg MIDI Driver-Software ist in den als Sonderzubehör erhältlichen Anschlußkits AG-001B und AG-002B enthalten. Wenn Sie einen IBM PC (oder IBM-kompatiblen PC) zusammen mit einem Sequenzer benutzen, der mit dem Multimedia-System von Windows kompatibel ist, können Sie mit dem Korg MIDI Driver das Klavier als MIDI-Periphergerät von Windows einsetzen. Wenn Sie einen Macintosh (oder kompatiblen Computer) zusammen mit einem Sequenzer benutzen, der mit dem Apple MIDI Manager kompatibel ist, können Sie mit Hilfe des Korg MIDI-Driver Daten zwischen Ihrem Macintosh und dem Klavier austauschen.

## PA80 KONFIGURIEREN

Konfigurieren Sie das PA80 wie folgt bevor Sie es an einen PC oder Mac anschliessen.

1. Schalten Sie alle SysEx Filter im MIDI IN aus (siehe "Seite 10 - MIDI IN Filter" auf Seite 14-5)
2. Schalten Sie alle SysEx Filter im MIDI OUT aus (siehe "Seite 12 - MIDI OUT Filter" auf Seite 14-6)
3. Wählen Sie die richtige TO HOST Übertragungsrate für Ihren Computer (siehe "To Host rate" auf Seite 14-4).
4. Drücken Sie WRITE um die Konfiguration im Global Modus zu speichern (siehe "Das Write Fenster" auf Seite 14-1).

## INSTALLATION DES KORG MIDI-DRIVER UNTER WINDOWS 95/98

**Anmerkung:** Wenn die Verarbeitungsgeschwindigkeit des Computers nicht ausreicht, werden die Daten bei MIDI IN nicht richtig empfangen.

1. Klicken Sie auf das Feld [Start] in der Task-Leiste. Klicken Sie im Menü [Einstellungen] auf das Feld [Systemsteuerung].

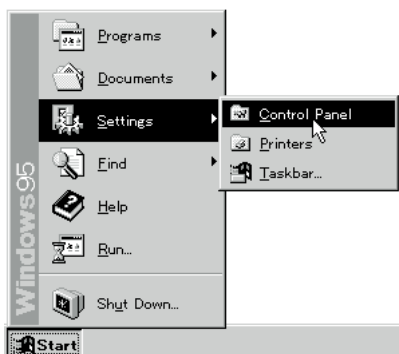

2. Doppelklicken Sie im Feld "Systemsteuerung" auf das Symbol [Neue Hardware], um den Installationsvorgang zu starten. Klicken Sie auf [Weiter>].

3. Beantworten Sie die Frage "Neue Hardware-Komponente suchen?" mit [Nein] und klicken Sie anschließend auf [Weiter>].



4. Wählen Sie [Audio-, Video- Controller, Spiele] und klicken Sie auf den Taster [Weiter>].



5. Klicken Sie auf das Feld [Diskette]. Daraufhin erscheint ein Dialogfenster, in dem Sie das Diskettenlaufwerk und das Verzeichnis eingeben können.



6. Legen Sie die im Anschlußkit AG-001B enthaltene Diskette in das Diskettenlaufwerk des Computers ein. Wenn Sie die Diskette in das Laufwerk A einlegen, tippen Sie "A:\ " (oder "B:\ " wenn Sie das Laufwerk B benutzen) ein und klicken Sie dann auf das Feld [OK].

7. Klicken Sie auf [OK] und anschließend auf [Beenden].

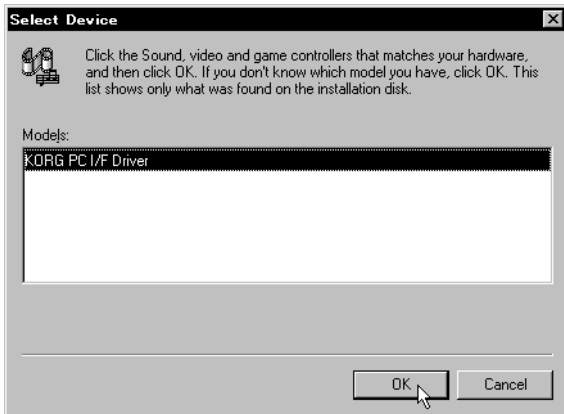

8. Konfigurieren Sie den Treiber wie auf Seite 16-3 unter Abschnitt "Korg MIDI Driver (Windows) konfigurieren" angegeben ist und klicken Sie dann auf [OK].

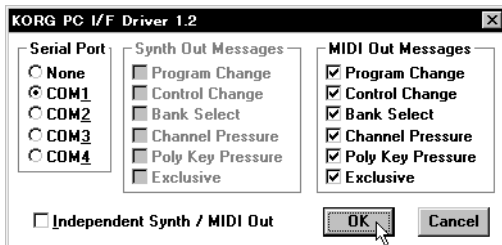

9. Starten Sie den Computer neu, um den Treiber zu aktivieren.



## KORG MIDI DRIVER UNTER WINDOWS KONFIGURIEREN

1. Im Feld "Systemsteuerung" doppelklicken Sie auf das Symbol [Multimedia], so daß das Dialogfenster "Multimedia-Anwendungen" erscheint.

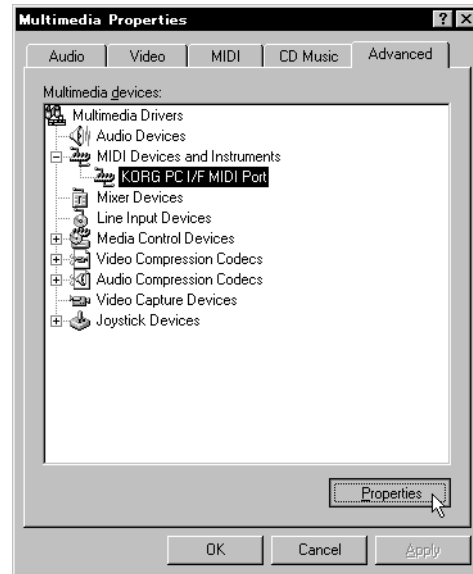

2. Klicken Sie oben rechts auf die Registrierkarte [Erweitert].
3. Klicken Sie unter [MIDI-Geräte und Instrumente] auf [+] (die Anzeige ändert sich zu [-]) und anschließend auf [Korg PC I/F MIDI Port].
4. Klicken Sie auf [Eigenschaften].

Daraufhin werden die Eigenschaften von "Korg PC I/F MIDI Port" angezeigt.

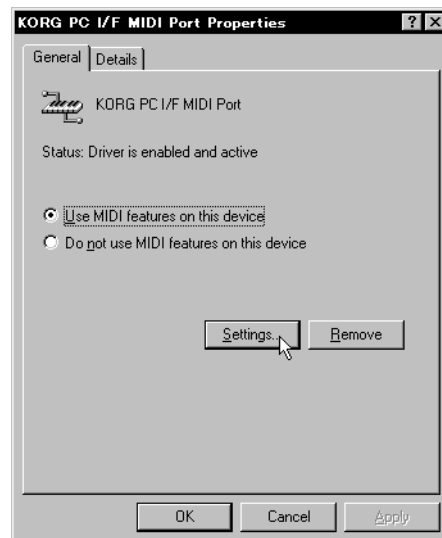

5. Klicken Sie auf [Eigenschaften...].  
Folgen Sie den Anweisungen unter Abschnitt "MIDI Driver (Windows) konfigurieren" auf Seite 16-3 und klicken Sie anschließend auf [OK].

Falls Sie Änderungen vorgenommen haben, müssen Sie Windows neu starten.

## KORG MIDI DRIVER (WINDOWS) KONFIGURIEREN

1. Wählen Sie unter "Serial Port" die serielle Schnittstelle (COM1 ~ COM4), an die das Instrument tatsächlich angeschlossen ist.  
Falls Sie die serielle Schnittstelle nach Installation des Treibers für andere Zwecke benutzen wollen, können Sie den Korg MIDI Driver löschen oder [None] selektieren, um ihn zu deaktivieren.
2. Die Option [Independent Synth/MIDI Out] darf nicht benutzt werden, wenn das Instrument seriell angeschlossen ist. Selektieren Sie sie daher nicht.  
Wenn Sie diese Option anklicken, werden MIDI-Daten nicht korrekt übertragen.
3. Wählen Sie unter [MIDI Out Messages] aus, welche Befehle an das Instrument gesendet werden sollen.
4. Klicken Sie nach Beendigung der Konfiguration auf [OK]. Wenn Sie die Einstellungen nicht übernehmen wollen, klicken Sie auf [Cancel] (oder [Abbrechen]).

## KORG MIDI DRIVER AUF MACINTOSH INSTALLIEREN

**Anmerkung:** Zur Installation des Korg MIDI Driver müssen der Apple MIDI Manager und das PatchBay (nicht im Lieferumfang des AG-002B enthalten) bereits installiert sein. Verwenden Sie den Apple MIDI Manager und das PatchBay, die zusammen mit der zur Steuerung des Instruments vorgesehenen Software geliefert wurden.

Nach Installation des Korg MIDI Driver können MIDI-Kanäle und die an das Klavier zu sendenden MIDI-Befehle vom Computer aus aktiviert und deaktiviert werden. Die Programmierung erfolgt im Dialogfenster "Modem MIDI Out/Port settings" (siehe unten). Wenn Sie diese Funktion nicht benötigen, können Sie einfach den "Apple MIDI Driver" benutzen, ohne den Korg MIDI Driver zu installieren. Hinweise zum Gebrauch von Sequenzern, die keinen Apple MIDI Driver benötigen, finden Sie auf Seite 16-4.

1. Kopieren Sie den Korg MIDI Driver von der mit dem Kit AG-002B gelieferten Diskette in den Systemordner des Bootlaufwerks.

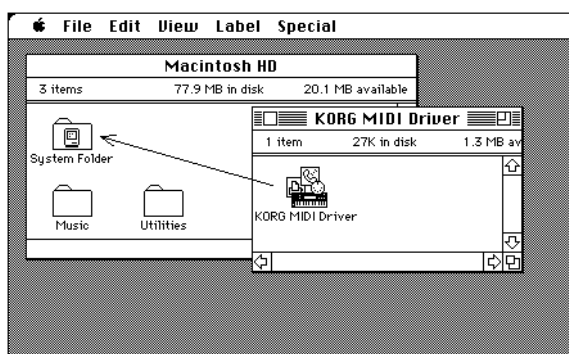

2. Sollte im Systemordner bereits der Apple MIDI Driver vorhanden sein, löschen Sie ihn oder verschie-

ben Sie ihn in einen anderen Ordner. Achten Sie darauf, daß Sie den Apple MIDI Manager nicht löschen oder verschieben.

Der Korg MIDI Driver enthält alle Funktionen des Apple MIDI Drivers.

3. Wählen Sie "Neustart" im Menü "Spezial".

## KORG MIDI DRIVER (MACINTOSH) INSTALLIEREN

1. Öffnen Sie das PatchBay.

Wenn die Installation korrekt durchgeführt wurde, erscheint das Symbol des Korg MIDI Driver im Fenster des PatchBay, wie nebenstehend abgebildet ist. (Je nach Konfiguration des Systems, kann das Symbol der Modem/Drucker-Schnittstelle etwas anders aussehen).

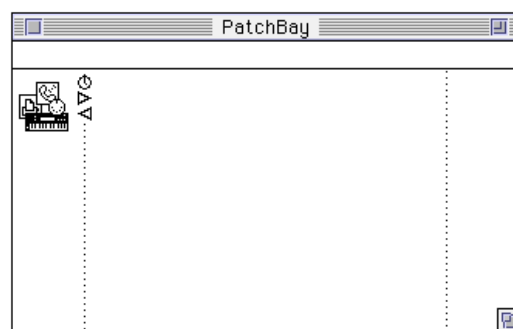

2. Doppelklicken Sie im PatchBay auf das Symbol Korg MIDI Driver.

Daraufhin erscheint das Dialogfenster "Korg MIDI Driver Settings".

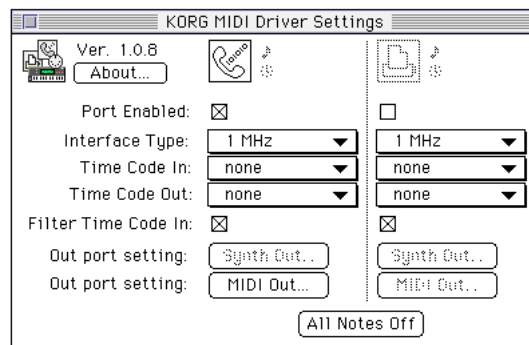

3. Wählen Sie Port Enabled für die Schnittstelle, an die das Instrument angeschlossen ist und wählen Sie [1 MHz] als Interface Type. (Wählen Sie nicht [Korg PC I/F], da diese mit dem Klavier nicht kompatibel ist).
4. Klicken Sie auf das Feld [Out Port Setting: MIDI Out].

Daraufhin erscheint das auf der nächsten Seite abgebildete Dialogfenster, in dem Sie die MIDI-Kanäle



und MIDI-Befehle auswählen können, die an den jeweiligen Anschluß ausgegeben werden können.

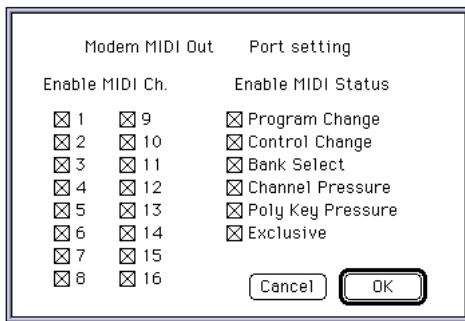

5. Wenn Sie alle Einstellungen vorgenommen haben, klicken Sie auf [OK].
6. Starten Sie den Sequenzer, woraufhin dessen Symbol im Fenster des PatchBay erscheint. Stellen Sie durch Ziehen der Maus bei gedrücktem Mausknopf eine Verbindung vom Symbol Out Port des Sequenzers zum Symbol MIDI OUT des MIDI Drivers her.
  - Weitere Informationen zum Gebrauch des PatchBay finden Sie unter "About PatchBay..." im Menü "🍏".
  - Wenn Sie anstelle des Korg MIDI Driver den Apple MIDI Driver benutzen wollen, entfernen Sie den Korg MIDI Driver aus dem Systemordner, öffnen Sie das PatchBay und doppelklicken Sie auf das Symbol des Apple MIDI Drivers. Wählen Sie "Enabled" für die Schnittstelle, an die das Instrument angeschlossen ist sowie [1 MHz] als Interface Type. Schließen Sie dann das Dialogfenster. Ziehen Sie im PatchBay die Maus bei gedrücktem Mausknopf vom Symbol Out Port des Sequenzers auf das Symbol MIDI OUT.
  - Falls Sie einen Sequenzer benutzen, der nicht mit dem Apple MIDI Manager kompatibel ist, wählen Sie den Anschluß aus, an den das Klavier tatsächlich angeschlossen ist und selektieren Sie unter Clock [1 MHz].

## STANDARD MIDI FILE MIT MACINTOSH LESEN

Da SMF-Dateien normalerweise auf Disketten im MS-DOS-Format erhältlich sind, müssen Macintosh-Computer mit einer Software ausgestattet werden, mit der es möglich ist, MS-DOS-Disketten zu öffnen. Eine solche Software ist z.B. PC Exchange (im Lieferumfang der neueren Mac-Serien enthalten), DOS Mounter oder AccessPC.

1. Öffnen Sie das Programm PC Exchange in der Systemsteuerung  
PC Exchange erscheint.
  2. Klicken Sie auf das Feld [Hinzufügen...].  
Daraufhin erscheint das Fenster [Anwendung mit DOS-Kennung zuordnen].
  3. Tippen Sie "MID" in das Feld "DOS-Kennung" ein.  
MS-DOS erkennt Dateien dank einer Kennung, die aus einem Punkt gefolgt von drei Buchstaben besteht. SMF-Dateien haben normalerweise die Kennung ".MID".
  4. Wählen Sie in der im unteren Teil des Fensters erscheinenden Dateiliste die MIDI-Anwendung (Sequenzer) aus, die Sie benutzen wollen.  
Unter der Zeile Macintosh-Anwendung erscheint das Symbol der gewählten MIDI-Anwendung (Sequenzer). Diese Anwendung wird nun benutzt, um SMF-Dateien zu öffnen.
  5. Wählen Sie aus dem Popup-Menü [Dateientyp] das Format [MIDI] aus und klicken Sie auf [OK].  
Die im Fenster PC Exchange erscheinende Liste mit Anwendungen wird mit einem neuen Eintrag bezüglich SMF-Dateien ergänzt und automatisch gespeichert.  
Nun können Sie eine MS-DOS-Diskette mit Stücken im SMF-Format einlegen und diese direkt einlesen.
- \* Weitere Informationen zum Öffnen von MS-DOS-Disketten finden Sie im Abschnitt "DOS- und Windows-Dateien" im Hilfe-Programm Ihres Macintosh (Hilfe-Menü des Finder).

## 16. INSTALLAZIONE E CONFIGURAZIONE DEL KORG MIDI DRIVER

Il software Korg MIDI Driver è compreso nei kit di collegamento opzionali AG-001B e AG-002B. Se state usando un computer IBM PC (o compatibile) con un sequencer compatibile con il sistema multimediale di Windows, il Korg MIDI Driver permette di gestire il pianoforte come periferica MIDI di Windows. Se state usando un Macintosh con un sequencer compatibile con l'Apple MIDI Manager, il Korg MIDI Driver permette di scambiare dati tra il Macintosh e il pianoforte.

### IMPOSTARE IL PA80

Prima di collegare il PA80 ad un PC o ad un Mac, impostatelo come segue.

1. Disattivate i filtri di SysEx sul MIDI IN (vedi "Pagina 10 - MIDI IN Filters" a pagina 14-5)
2. Disattivate i filtri di SysEx sul MIDI OUT (vedi "Pagina 12 - MIDI OUT Filters" a pagina 14-6)
3. Selezionate la velocità della porta TO HOST adatta al vostro tipo di computer (vedi "To Host rate" a pagina 14-4).
4. Premete WRITE per salvare la configurazione del Global (vedi "Finestra 'Write'" a pagina 14-1).

### INSTALLARE IL KORG MIDI DRIVER IN WINDOWS 95/98

**Nota:** Se il computer non è sufficientemente veloce, i dati potrebbero non essere ricevuti correttamente sul MIDI IN.

1. Nella barra delle applicazioni fate clic sul pulsante [Avvio]. Nel menu [Impostazioni], fate clic su [Pannello di controllo].

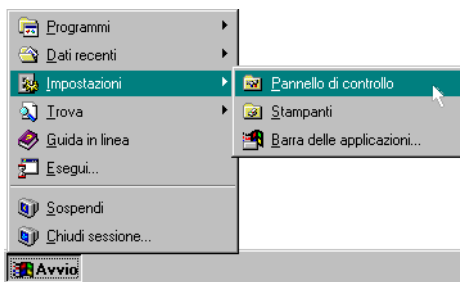

2. Nel pannello di controllo, fate doppio clic sull'icona [Nuovo hardware] per avviare l'installazione guidata dell'hardware. Fate clic sul pulsante [Avanti >].

3. Rispondete [No] alla domanda "Cercare un nuovo componente hardware?", poi fate clic sul pulsante [Avanti >].

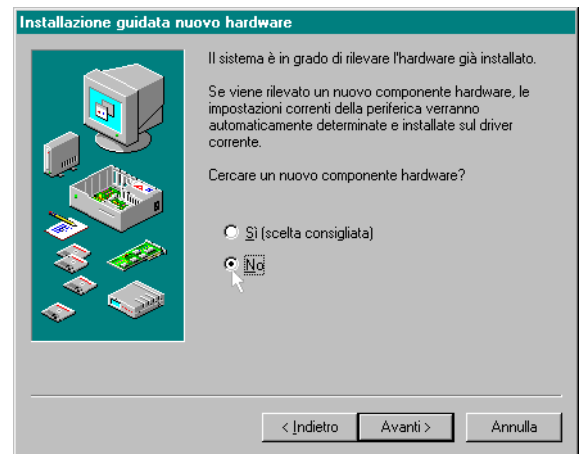

4. Scegliete [Controller audio, video e gioco] e fate clic sul pulsante [Avanti >].



5. Fate clic sul pulsante [Disco]. Appare una finestra di dialogo in cui potete indicare il lettore di dischetti e la directory.

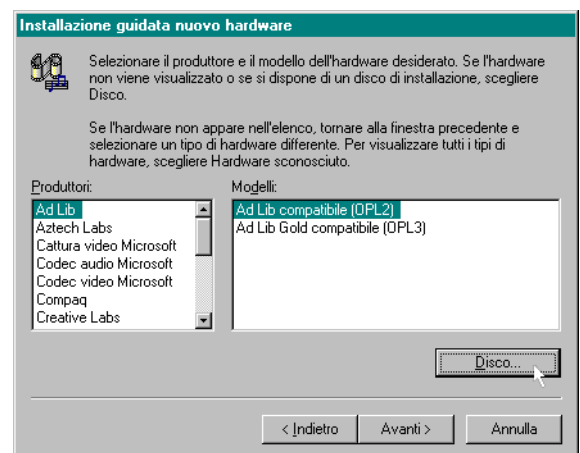

6. Inserite il dischetto incluso nel kit di collegamento AG-001B nel lettore di dischetti del computer. Se avete inserito il dischetto nel lettore A, digitate "A:\".

(o "B:\\" se state usando il lettore B), poi fate clic sul pulsante [OK].

- Fate clic su [OK], poi fate clic su [Fine].

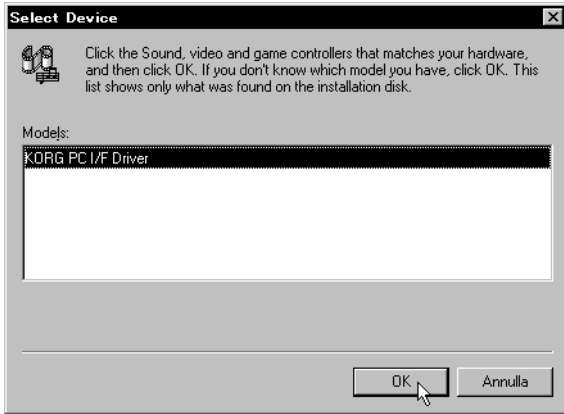

- Configurate il driver seguendo la procedura descritta nella sezione "Configurare il Korg MIDI Driver (Windows)" a pagina 16-3, poi fate clic su [OK].

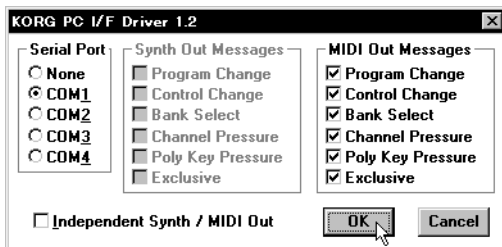

- Riavviate il computer per rendere funzionante il driver.

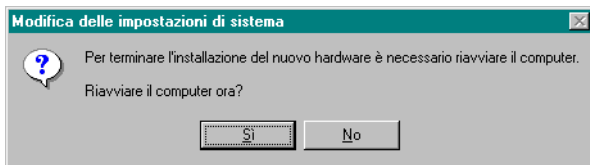

## CONFIGURARE IL KORG MIDI DRIVER IN WINDOWS

- Nel Pannello di controllo, fate doppio clic sull'icona [Multimedia], in modo da far apparire la finestra di dialogo Proprietà - Multimedia.

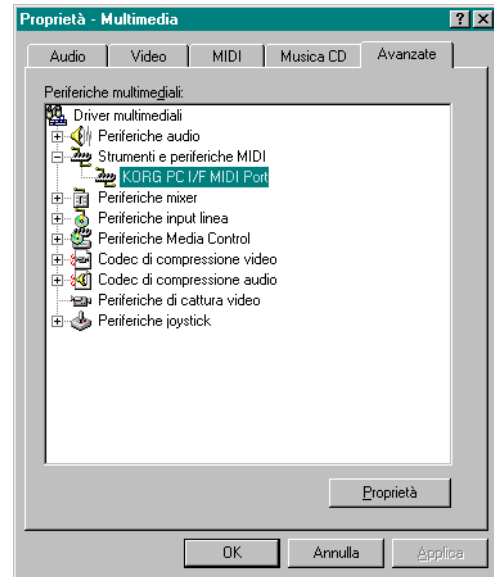

- Fate clic sulla linguetta [Avanzate] in alto a destra.
  - Fate clic su [+] accanto a [Strumenti e periferiche MIDI] (il segno cambia in [-]), poi fate clic su [Korg PC I/F MIDI Port].
  - Fate clic su [Proprietà].
- Appaiono le proprietà di "Korg PC I/F MIDI Port".

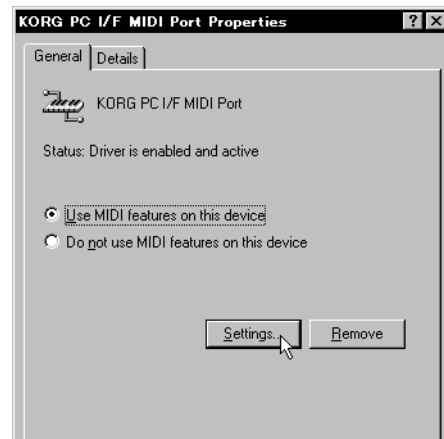

- Fate clic su [Proprietà...].  
Seguite le istruzioni contenute nella sezione "Configurare il Korg MIDI Driver (Windows)" a pagina 16-3, poi fate clic su [OK].  
Se avete modificato qualcosa, riavviate Windows.



## CONFIGURARE IL KORG MIDI DRIVER (WINDOWS)

1. Scegliete nell'elenco Serial Port la porta seriale a cui lo strumento è fisicamente collegato (COM1 ~ COM4).  
Se in seguito vorrete utilizzare la porta seriale per uno scopo diverso, potrete cancellare il Korg MIDI Driver oppure selezionare [None] per disattivarlo.
2. L'opzione [Independent Synth/MIDI Out] non va utilizzata quando lo strumento è collegato via seriale, quindi non selezionatela.  
Selezionando questa opzione, la comunicazione dei dati MIDI potrebbe non funzionare correttamente.
3. Nell'elenco [MIDI Out Messages] scegliete quali messaggi devono essere trasmessi allo strumento.
4. Terminata la configurazione, fate clic su [OK]. Se volete annullare le modifiche, fate clic su [Cancel] (o [Annulla]).

## INSTALLARE IL KORG MIDI DRIVER SU MACINTOSH

**Nota:** Per installare il Korg MIDI Driver, nel sistema devono essere già stati installati l'Apple MIDI Manager e la Patch-Bay (non forniti con il kit AG-002B). Usate l'Apple MIDI Manager e la PatchBay forniti con il software con cui volete controllare lo strumento.

Una volta installato il Korg MIDI Driver, è possibile attivare o disattivare da computer i canali MIDI e i messaggi MIDI da inviare al pianoforte. La programmazione avviene nella finestra di dialogo "Modem MIDI Out/Port settings" (vedi più avanti). Se non vi interessa selezionare canali e messaggi MIDI, potete usare il normale Apple MIDI Driver, senza installare il Korg MIDI Driver.

1. Copiate il Korg MIDI Driver, contenuto nel disco incluso nel kit AG-002B, nella Cartella Sistema del disco di avvio.

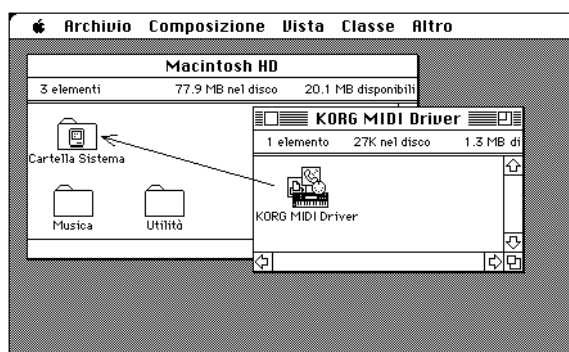

2. Se la Cartella Sistema contiene già l'Apple MIDI Driver, cancellatelo o spostatelo in un'altra cartella. Non cancellate, né spostate, l'Apple MIDI Manager.

**Note:** Il Korg MIDI Driver incorpora tutte le funzioni dell'Apple MIDI Driver.

3. Scegliete "Riavvia" nel menu Altro.

## CONFIGURARE IL KORG MIDI DRIVER (MACINTOSH)

1. Aprite la PatchBay.  
Se l'installazione è stata eseguita correttamente, l'icona del Korg MIDI Driver appare nella finestra della PatchBay, come mostrato nell'immagine accanto. (A seconda della configurazione del sistema, l'icona della porta Modem/Stampante potrebbe apparire diversa).

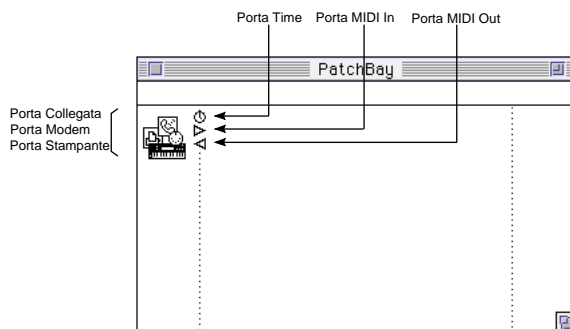

2. Nella PatchBay, fate doppio clic sull'icona del Korg MIDI Driver.

Appare la finestra di dialogo "Korg MIDI Driver Settings".

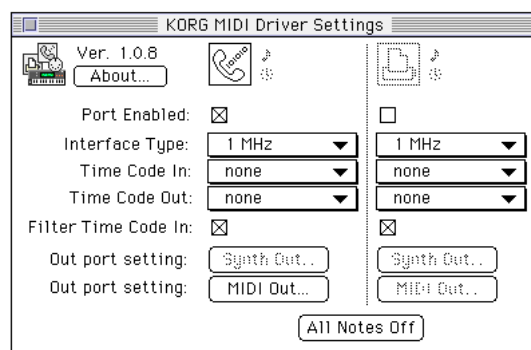

3. Scegliete Port Enabled per la porta a cui è collegato lo strumento, e scegliete [1 MHz] come Interface Type. (Non selezionate [Korg PC I/F], non compatibile con il pianoforte).

4. Fate clic sul pulsante [Out Port Setting: MIDI Out].  
Appare la finestra di dialogo mostrata nell'immagine seguente. In questa finestra di dialogo potete selezionare i canali MIDI e i messaggi che volete far uscire da ogni porta.

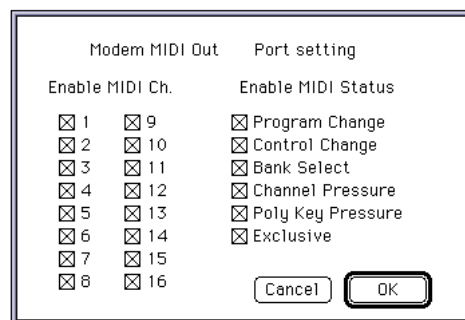

5. Una volta eseguite queste programmazioni, fate clic su [OK].

6. Avviate il sequencer; la sua icona apparirà nella finestra della PatchBay. Trascinate con il mouse dal simbolo di Out Port del sequencer, al simbolo di MIDI OUT del MIDI Driver.
- Potete trovare maggiori informazioni sull'uso della PatchBay in "About PatchBay..." nel menu "🍏".
- Se l'applicazione musicale che state usando non è compatibile con l'Apple MIDI Manager, essa deve incorporare un proprio driver specifico per il pianoforte.
- Se siete utilizzatori di OMS (Open Music System), potete sostituire il Korg MIDI Driver e l'Apple MIDI Manager con il Korg OMS Driver.

### LEGGERE GLI STANDARD MIDI FILE CON MACINTOSH

Dato che gli SMF vengono normalmente forniti su dischetti in formato MS-DOS, Macintosh deve essere dotato di un software che gli permetta di leggere dischi MS-DOS, per esempio PC Exchange (fornito di serie nei Mac più recenti), DOS Mounter o AccessPC.

1. Nel Pannello di Controllo, aprite PC Exchange.  
Appare il controllo PC Exchange.
2. Fate clic sul pulsante [Aggiungi...].  
Si apre la finestra [Attribuisci un'applicazione a un suffisso DOS].

3. Digitate "MID" nella casella Suffisso DOS.  
MS-DOS riconosce il tipo di documento grazie a un suffisso costituito da un punto seguito da tre caratteri. I documenti SMF hanno normalmente il suffisso ".MID".
4. Nell'elenco dei documenti che appare nella parte inferiore della finestra, selezionate l'applicazione MIDI (sequencer) che volete usare.  
Sotto il titolo Applicazione Macintosh appare l'icona dell'applicazione MIDI (sequencer) selezionata. Questa applicazione verrà utilizzata per aprire i documenti SMF.
5. Nel menu a scomparsa [Tipo di Documento] scegliete il formato [MIDI] e fate clic su [OK].

All'elenco di formati e applicazioni mostrato nella finestra di PC Exchange viene aggiunta una nuova voce relativa ai documenti SMF, che viene automaticamente registrata nell'elenco.

A questo punto potete inserire un disco MS-DOS contenente brani in formato SMF, e leggere direttamente i brani.

Per maggiori informazioni sulla lettura dei dischi MS-DOS vedi le istruzioni contenute nella sezione "Documenti DOS e Windows" dell'Aiuto Macintosh (menu Aiuto del Finder).

## PC TO HOST CABLES

Mini DIN 8-pin

D-SUB 9-pin

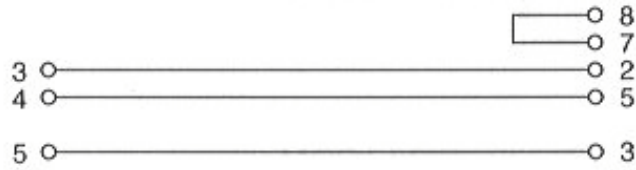

Mini DIN 8-pin

Mini DIN 8-pin

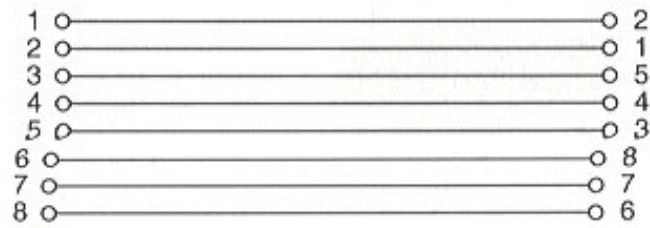

D-SUB 9-pin maschio

D-SUB 25-pin femmina

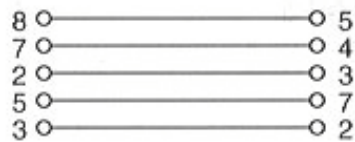

# MINI DIN 8 PINS CONNECTION

