

# LP-350

## DIGITAL PIANO

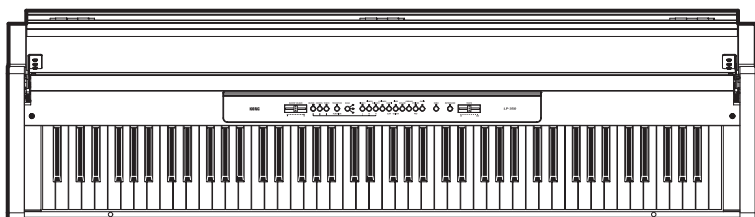

*Manuel de l'utilisateur*

**KORG**

## Précautions

### Environnement

L'utilisation de cet appareil dans les endroits suivants peut entraîner un mauvais fonctionnement.

- En plein soleil
- Endroits très chauds ou très humides
- Endroits sales ou fort poussiéreux
- Endroits soumis à de fortes vibrations
- A proximité de champs magnétiques

### Alimentation

Veillez connecter l'adaptateur CA fourni à une prise secteur de tension appropriée. Ne branchez jamais l'adaptateur à une prise secteur de tension différente.

### Interférences avec d'autres appareils électriques

Les postes de radio et de télévision situés à proximité peuvent souffrir d'interférences à la réception. Faites fonctionner cet appareil à une distance raisonnable de postes de radio et de télévision.

### Maniement

Manipulez les commandes et les boutons de cet appareil avec soin pour éviter de les endommager.

### Entretien

Nettoyez le boîtier de l'appareil avec un chiffon propre et sec. Ne vous servez pas d'agents de nettoyage liquides tels que du benzène ou du diluant, ni de nettoyeurs inflammables.

### Conservez ce manuel

Après avoir lu ce manuel, veuillez le conserver soigneusement pour toute référence ultérieure.

### Évitez toute intrusion d'objets ou de liquides

Ne placez jamais de récipient contenant du liquide près de l'appareil. Si le liquide se renverse ou coule, il risque de provoquer des dommages, un incendie ou une électrocution.

Veillez à ne pas laisser tomber d'objets métalliques dans le boîtier. Si cela se produit, débranchez l'adaptateur CA de la prise de courant. Contactez ensuite le revendeur Korg le plus proche ou le magasin où vous avez acheté l'appareil.

**Remarque concernant la mise au rebut (pour l'UE)**



Quand ce pictogramme représentant une poubelle à roulettes barrée figure sur le produit, le mode d'emploi, la batterie ou son emballage, il signifie que la mise au rebut de ce produit, du mode d'emploi, de la batterie ou de son emballage doit être effectuée selon une procédure agréée. Ne jetez pas ce produit, ce manuel, cet emballage ou cette batterie avec des déchets ménagers ordinaires. Une mise au rebut correcte évite tout préjudice à la santé humaine et à l'environnement. La procédure de mise au rebut varie en fonction des lois et des réglementations en vigueur dans chaque pays. Veuillez donc contacter les autorités locales pour en savoir davantage. Si la teneur en métaux lourds de la batterie excède la limite autorisée, un symbole chimique est ajouté sous le pictogramme représentant une poubelle à roulettes barrée figurant sur la batterie ou son emballage.

\* Tous les noms de produits et de sociétés sont des marques commerciales ou déposées de leur détenteur respectif.

# Sommaire

<b>Précautions .....</b>	<b>2</b>
Environnement.....	2
Alimentation.....	2
Interférences avec d'autres appareils électriques.....	2
Maniement .....	2
Entretien.....	2
Conservez ce manuel.....	2
Évitez toute intrusion d'objets ou de liquides .....	2
<b>Caractéristiques principales .....</b>	<b>6</b>
<b>Chapitre 1.....</b>	<b>7</b>
<b>Faces avant, supérieure et arrière.....</b>	<b>7</b>
Face avant.....	7
Face supérieure.....	8
Face arrière.....	9
<b>Chapitre 2.....</b>	<b>10</b>
<b>Avant de commencer.....</b>	<b>10</b>
Brancher l'adaptateur secteur .....	10
Ouverture et fermeture du couvercle du clavier .....	11
Utilisation de casques.....	12
Mise sous tension .....	12
Réglage du volume .....	12
Connexion à la sortie ligne .....	12
<b>Écouter des morceaux de démonstration .....</b>	<b>13</b>
Reproduction de tous les morceaux de démonstration....	13
Reproduction d'un morceau de démonstration .....	14
Réglage du tempo des morceaux de démonstration .....	14
<b>Chapitre 3.....</b>	<b>15</b>
<b>Jouer sur le LP-350.....</b>	<b>15</b>
Sélection d'un son (mode normal).....	15
Jouer avec deux sons simultanément (mode superposition)....	15
Effets (réverbération et chorus).....	16
Utilisation des pédales .....	17
Réglages de pédale en mode de superposition .....	18
Métronomie.....	18

<b>Chapitre 4.....</b>	<b>21</b>
<b>Autres fonctions .....</b>	<b>21</b>
Réglage de la réponse du clavier .....	21
Transposition .....	21
Réglage de l'accord global .....	22
Choix d'une gamme .....	23
<b>Chapitre 5.....</b>	<b>24</b>
<b>MIDI .....</b>	<b>24</b>
Qu'est-ce que MIDI? .....	24
Que pouvez-vous faire avec MIDI? .....	24
Connexions MIDI .....	24
Réglages MIDI de base .....	25
Changer le canal de transmission .....	25
Utiliser le LP-350 comme module multitimbral .....	26
Pilotage local activé/coupé .....	26
Changement de programme .....	26
Commandes de contrôle (CC) .....	28
Transfert de bloc de données MIDI .....	28
<b>Chapitre 6.....</b>	<b>30</b>
<b>Appendice.....</b>	<b>30</b>
Dépannage .....	30
Polyphonie maximale.....	30
<b>Fiche technique.....</b>	<b>32</b>
<b>Montage du pied .....</b>	<b>33</b>
Prudence durant le montage .....	33
Procédure de montage .....	33
Vérification après le montage .....	37
Autres précautions.....	38
<b>Liste des fonctions des boutons de son .....</b>	<b>39</b>
<b>Liste des fonctions du clavier .....</b>	<b>39</b>
<b>Tableau d'équipement MIDI .....</b>	<b>40</b>

# Caractéristiques principales

## 30 sonorités superbes

Cet instrument vous propose 30 sons différents d'une riche expressivité, dont un son de piano à queue stéréo. Le LP-350 vous permet de jouer avec un seul son ou d'en superposer deux.

## Effets

Le LP-350 propose un effet Reverb simulant la réverbération naturelle d'une salle de concert et un effet Chorus conférant plus de richesse et de mouvance au son.

## Simulation des pédales

Comme un piano acoustique, le LP-350 dispose de trois pédales simulant la pédale forte (maintien), la pédale de prolongement (sostenuto) et la pédale douce (sourdine). La pédale forte et la pédale douce sont progressives et permettent de doser l'intensité de l'effet en appuyant plus ou moins fort sur la pédale.

## Pédalier

La position du pédalier peut être réglée selon les préférences et le style de jeu du musicien.

## Métronome

Le métronome interne vous permet de régler la métrique, le tempo et le volume. Il propose un son de cloche pour l'accentuation.

## Réponse du clavier

Vous avez le choix entre trois courbes de réponse du clavier déterminant la façon dont il réagit à la force exercée sur les touches.

## Gamme

En plus du tempérament égal, vous pouvez choisir deux gammes historiques (Kirnberger et Werckmeister) afin de jouer des œuvres anciennes avec leur gamme originale. Quand vous sélectionnez un son de piano, l'accord étiré en vigueur sur les pianos est automatiquement sélectionné.

## Hauteur réglable

La fonction de transposition vous permet de jouer sur le LP-350 dans n'importe quelle tonalité tandis que l'ajustement de l'accord global vous permet d'effectuer des réglages très fins.

## Connectique MIDI

Le LP-350 est compatible avec MIDI, une norme utilisée par les fabricants du monde entier pour l'échange de données musicales entre instruments de musique électronique et ordinateurs. La norme MIDI permet aux appareils branchés de se piloter réciproquement et permet d'utiliser le LP-350 comme générateur de sons multitimbral à seize voies.

## Système d'amplification robuste

Le système d'amplification interne dispose de deux haut-parleurs de 10cm amplifiés par deux amplis de 11W afin de restituer magnifiquement toute la richesse et la résonance caractéristiques de l'instrument.

## Deux prises pour casques

Les prises pour casques permettent à deux personnes d'écouter simultanément: parent et enfant, élève et professeur etc.

# Chapitre 1

## Faces avant, supérieure et arrière

### Face avant

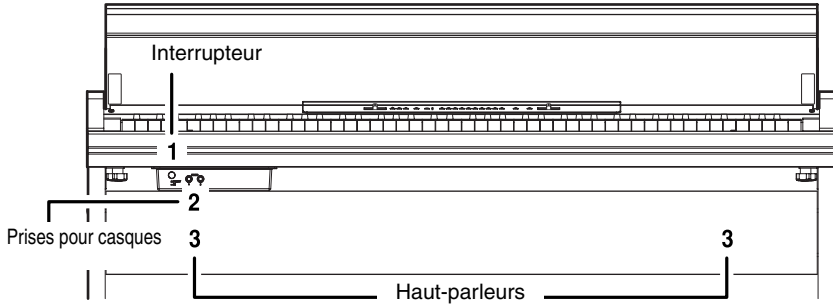

1. **Interrupteur:** Met le LP-350 sous et hors tension.
2. **Prises pour casques:** Vous pouvez y brancher deux casques. Ces prises accueillent des fiches jack 1/4" stéréo.  
Réglez le volume avec le curseur MASTER VOLUME. Quand un casque est branché, les haut-parleurs internes du LP-350 sont coupés.
3. **Haut-parleurs:** Les haut-parleurs internes du LP-350 sont situés ici.

## Face supérieure

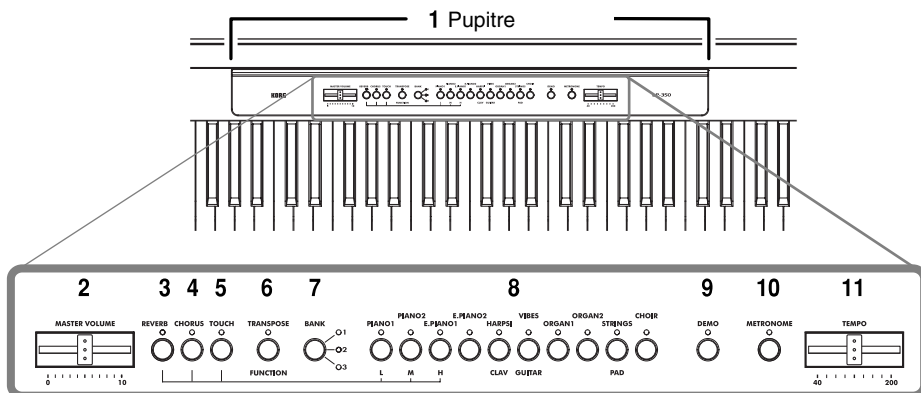

1. **Pupitre:** Il accueille vos partitions.

 N'exercez pas de force excessive sur le couvercle du clavier en forçant un livre de partitions à rester ouvert.



2. **Curseur MASTER VOLUME:** Règle le volume des haut-parleurs internes, des sorties casques et de la sortie ligne.

3. **Bouton REVERB:** Active/coupe la réverbération ajoutée au son.

4. **Bouton CHORUS:** Active/coupe le chorus qui confère plus de richesse au son.

5. **Bouton TOUCH:** Sélectionne la sensibilité du clavier (courbe de réponse à votre jeu).

6. **Bouton TRANSPOSE/FUNCTION:** Ce bouton permet de déterminer la transposition, le diapason et la gamme. Il permet aussi de régler d'autres paramètres (MIDI etc.).

 Tous les paramètres modifiés retrouvent leur réglage d'usine à la mise hors tension.

7. **Bouton BANK:** Ce bouton permet de sélectionner une des 3 banques.

8. **Boutons de sélection de son:** Appuyez sur un de ces boutons pour sélectionner un son. Vous pouvez appuyer sur deux boutons simultanément pour superposer deux sons sur tout le clavier. Vous disposez de trente sons en tout (10 x 3 banques).

9. **Bouton DEMO:** Ce bouton lance la reproduction des morceaux de démonstration. Utilisez les boutons de sélection de son pour choisir un des 30 morceaux de démonstration (10 x 3 groupes).

10. **Bouton METRONOME:** Lance/arrête le métronome.

11. **Curseur TEMPO:** Détermine le tempo du métronome.



## Face arrière

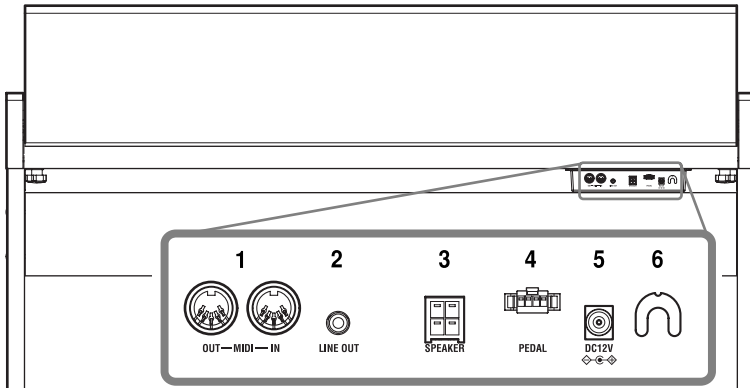

- 1. Prises MIDI (IN, OUT):** Ces prises permettent de brancher le LP-350 à d'autres appareils MIDI (ordinateur, synthétiseur etc.).  
**IN:** Cette prise reçoit des messages MIDI (branchez-la à la prise MIDI OUT de l'appareil MIDI qui doit piloter le LP-350).  
**OUT:** Cette prise transmet des messages MIDI (branchez-la à la prise MIDI IN de l'appareil MIDI qui doit être piloté par le LP-350).
- 2. Prise Line Out:** Cette prise permet de brancher le LP-350 à un système d'amplification externe ou à l'entrée d'un enregistreur audio. Cette prise accueille un mini-jack (1/8") stéréo.
- 3. Prise Speaker:** Branchez le câble du boîtier de haut-parleurs ici.
- 4. Prise Pedal:** Branchez le câble du pédalier ici.
- 5. Prise DC IN:** Branchez ici l'adaptateur secteur fourni.  
⚠ Utilisez exclusivement l'adaptateur secteur fourni. L'utilisation de tout autre adaptateur peut provoquer des dysfonctionnements.
- 6. Crochet pour câble:** Faites passer le câble de l'adaptateur secteur autour de ce crochet pour éviter qu'il ne se débranche accidentellement ou qu'une tension excessive ne soit exercée sur la prise ou la fiche.

# Chapitre 2

## Avant de commencer

### Brancher l'adaptateur secteur

1. Assurez-vous que le LP-350 est hors tension.

2. Branchez le câble de l'adaptateur à l'adaptateur secteur fourni.

 Utilisez exclusivement le câble et l'adaptateur secteur fournis. L'utilisation de tout autre adaptateur secteur ou câble peut provoquer des dysfonctionnements.

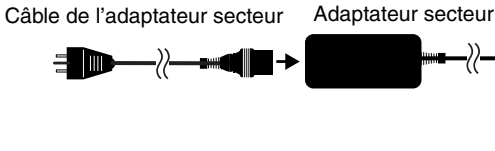

3. Branchez l'adaptateur secteur à la prise DC IN en face arrière du LP-350.

4. Enroulez le câble de l'adaptateur autour du crochet prévu à cet effet.

 Lorsque vous retirez le câble du crochet, évitez de tirer sur le câble avec une force excessive.

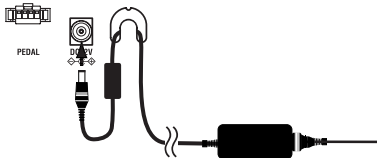

5. Branchez l'adaptateur à une prise secteur.

## Ouverture et fermeture du couvercle du clavier

Le couvercle du clavier s'ouvre et se ferme très facilement.

### Ouverture du couvercle du clavier

1. Ouvrez le couvercle du clavier en le soulevant doucement des deux mains.

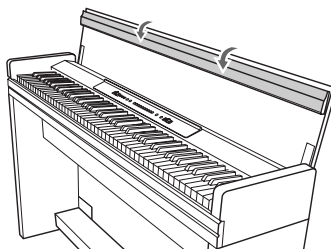
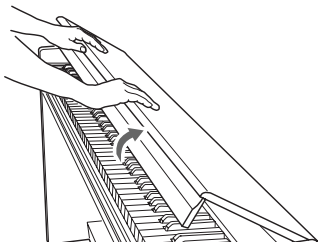

### Fermeture du couvercle du clavier

1. Relevez le bord et tirez doucement le couvercle du clavier vers vous.

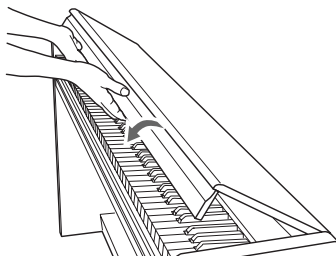
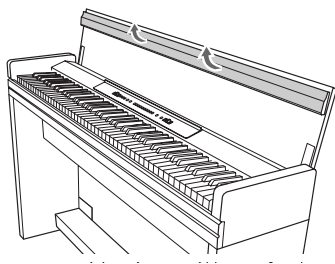

2. **Quand le couvercle du clavier commence à se fermer de lui-même, lâchez-le.**  
Le couvercle du clavier se ferme naturellement de lui-même à mi-course vers le bas.

⚠ N'exercez pas de force excessive pour fermer le couvercle. N'appuyez pas sur le couvercle du clavier.

⚠ Veillez à ne pas vous coincer les doigts ou la main en fermant le couvercle.

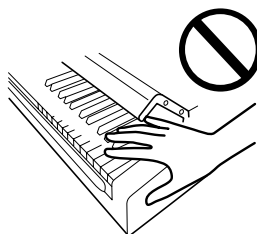

⚠ La température et l'humidité ambiantes ont une influence sur la vitesse de fermeture du couvercle.

## Utilisation de casques

Pour utiliser des casques, branchez-les aux prises prévues à cet effet. Si votre casque (vos oreillettes) est doté d'un mini-jack (1/8"), utilisez un adaptateur 1/8" → 1/4".

 Lors de la connexion/déconnexion du casque, tenez la fiche (ou l'adaptateur) et non le câble.

Quand un casque est branché, les haut-parleurs du LP-350 sont coupés. Utilisez un casque quand vous jouez le soir ou pour ne pas déranger votre entourage.

 Pour protéger votre ouïe, évitez les écoutes prolongées au casque à volume élevé.

## Mise sous tension

Appuyez sur l'interrupteur pour mettre le LP-350 sous tension. A ce moment-là, les témoins des boutons de sélection de son, du bouton BANK etc. s'allument.

Pour mettre l'instrument hors tension, appuyez de nouveau sur l'interrupteur.

## Réglage du volume

Utilisez le curseur MASTER VOLUME pour régler le volume des haut-parleurs internes, des sorties casques et de la sortie ligne.

Faites glisser le curseur vers la gauche pour diminuer le volume ou vers la droite pour l'augmenter.

 Pour régler le volume, commencez par régler le curseur MASTER VOLUME à la position "0" puis faites-le glisser vers la droite pour augmenter progressivement le volume.

## Connexion à la sortie ligne

Si vous voulez brancher des haut-parleurs amplifiés (autres que les haut-parleurs internes du LP-350), un système de sonorisation ou un enregistreur, branchez la sortie Line Out à l'entrée de l'appareil.

La prise Line Out accueille un mini-jack (1/8") stéréo. Utilisez un câble disponible dans le commerce correspondant au type de matériel utilisé.

 Coupez l'alimentation du LP-350 et du matériel à brancher avant d'effectuer les connexions. Si vous faites les connexions tant que le LP-350 ou le matériel à brancher est sous tension, vous d'endommager les appareils ou de provoquer des dysfonctionnements.

# Ecouter des morceaux de démonstration

Le LP-350 contient 30 morceaux de démonstration, soit 10 par groupe. Voici comment écouter les morceaux de démonstration du LP-350 qui exploitent toute sa richesse sonore et expressive.

Bouton de son	Groupe 1	Groupe 2	Groupe 3
[PIANO 1/L] (1)	F. Mendelssohn Prelude op.104a-2	Morceau original Korg Reflection	C. Debussy Arabesque no.1
[PIANO 2/M] (2)	F. Chopin Nocturne op.9-2	S. Joplin The Entertainer	J.S. Bach Invention à deux voix n° 13
[E.PIANO 1/H] (3)	C. Debussy Clair de Lune	Morceau original Korg Jumper	F. Chopin Fantaisie-Impromptu op.66
[E.PIANO 2] (4)	Morceau original Korg Lullaby for a Little Star	Morceau original Korg All the Ones You Don't Know	J.S. Bach Prélude n° 1 ("Clavier bien tempéré")
[HARPSI/CLAV] (5)	L.van Beethoven Für Elise	J.S. Bach Concerto italien	Morceau original Korg Rubber Bob
[VIBES/GUITAR] (6)	F. Chopin Tristesse op.10-3	Morceau original Korg Jazz in Spain	R. Schuman Träumerei op.15-7
[ORGAN 1] (7)	W.A. Mozart Sonate K.331 mvt.3 "Marche turque"	Morceau original Korg Cool "B"	F. Mendelssohn Chant du printemps op.62-6
[ORGAN 2] (8)	F. Chopin Valse n° 6 en ré bémol majeur "Minute" op.64-1	F. Mendelssohn Marche nuptiale	Morceau original Korg Sunflowers
[STRINGS/PAD] (9)	Morceau original Korg Old Feather Blues	J.S. Bach Air sur la corde de sol	P.D. Paradisi Toccata en la majeure
[CHOIR] (10)	Morceau original Korg Noise of Time	Morceau original Korg Voice Texture	Morceau original Korg Wet Raccoon Rag

\* Compositions originales de Korg et interprétation: M. Tempia

## Reproduction de tous les morceaux de démonstration

Vous pouvez lancer la reproduction de tous les morceaux de démonstration.

### 1. Appuyez sur le bouton DEMO.

Les témoins situés au-dessus des boutons de sélection de son clignotent successivement de gauche à droite et trois secondes plus tard, la reproduction des morceaux de démonstration débute par le premier morceau du groupe 1. A la fin du dernier morceau du groupe 3, le cycle entier recommence.

**Vous pouvez aussi écouter les morceaux de démonstration dans le même ordre que décrit ci-dessus en maintenant le bouton TRANSDIAPHRAGME/FUNCTION enfoncé et en appuyant sur la touche Mi1.**

Dans ce cas, cependant, vous ne pouvez pas effectuer l'opération 2 (changer de morceau au sein d'un groupe).

2. **Durant la reproduction, vous pouvez choisir un morceau de démonstration spécifique en appuyant sur le bouton de sélection de son auquel il est assigné.**  
Exemple: Durant la reproduction du premier morceau du groupe 1, vous pouvez sélectionner le dernier morceau (10) du groupe en appuyant sur le bouton de son [CHOIR]. A la fin du dernier morceau du groupe, la reproduction recommence à partir du premier morceau du groupe.
3. **Pour arrêter la reproduction, appuyez sur le bouton DEMO.**

## Reproduction d'un morceau de démonstration

Vous pouvez n'écouter qu'un morceau de démonstration spécifique.

1. **Sélectionnez le groupe contenant le morceau voulu.**

**Pour sélectionner le groupe 1, appuyez une fois sur le bouton DEMO.**

Les témoins des boutons de son clignotent successivement de gauche à droite.

**Pour sélectionner le groupe 2, appuyez deux fois sur le bouton DEMO.**

Les témoins des boutons de son clignotent tous simultanément.

**Pour sélectionner le groupe 3, appuyez trois fois sur le bouton DEMO.**

Les témoins de boutons de son adjacents clignotent simultanément.

2. **Appuyez sur le bouton de son auquel le morceau de démonstration voulu est assigné.**

Si, par exemple, vous souhaitez commencer par le morceau 1 du groupe 2, appuyez sur le bouton de son [PIANO 1/L].

A la fin du morceau, les morceaux du groupe sont reproduits consécutivement.

 Si 3 secondes s'écoulent sans qu'un morceau ait été sélectionné, la reproduction débute automatiquement avec le morceau 1 du groupe 1 et se poursuit avec les morceaux de démonstration suivants. Dans ce cas, les morceaux sont reproduits en boucle du morceau 1 du groupe 1 au morceau 10 du groupe 3.

3. **Pour arrêter la reproduction, appuyez sur le bouton DEMO.**

 Vous pouvez jouer sur le clavier durant la reproduction d'un morceau de démonstration mais vous ne pouvez pas changer de son.

## Régler le tempo des morceaux de démonstration

Utilisez le curseur TEMPO pour régler le tempo du morceau de démonstration. Le tempo du morceau de démonstration ne correspond cependant pas au réglage indiqué par le curseur TEMPO.

 Le morceau de démonstration suivant reprend son tempo original.

 Le métronome n'est pas disponible durant la reproduction d'un morceau de démonstration.

# Chapitre 3

## Jouer sur le LP-350

### Sélection d'un son (mode normal)

Le LP-350 vous propose 30 sonorités superbes (10 x 3 banques).

Bouton de son	Banque 1	#	Banque 2	#	Banque 3	#
[PIANO 1/L]	Grand piano	2	Bright piano	2	Mellow piano	2
[PIANO 2/M]	Honky-tonk piano	2	Detuned piano	2	Electric grand piano	1
[E.PIANO 1/H]	Club electric piano	2	Stage electric piano	1	Thin electric piano	2
[E.PIANO 2]	80's electric piano	2	Digital electric piano	1	Vintage electric piano	1
[HARPSI/CLAV]	Harpsichord	1	Clavi	1	Wah clavi	1
[VIBES/GUITAR]	Vibraphone	1	Marimba	1	Acoustic guitar	1
[ORGAN 1]	Jazz organ 1	2	Jazz organ 2	2	Jazz organ 3	2
[ORGAN 2]	Church organ 1	3	Church organ 2	1	Church organ 3	1
[STRINGS/PAD]	Slow strings	2	Warm pad	2	Strings	1
[CHOIR]	Choir "Hoo"	1	Choir "Doo"	2	Choir pad	2

#: Nombre d'oscillateurs utilisés par le son ("Polyphonie maximale" à la page 30)

#### 1. Appuyez sur un des boutons de son.

Le témoin de ce bouton s'allume.

#### 2. Appuyez plusieurs fois sur le bouton [BANK] pour sélectionner la banque voulue.

Chaque pression sur ce bouton fait défiler les banques dans l'ordre suivant: 1, 2, 3, 1, ...  
Les témoins situés à droite du bouton BANK indiquent la banque sélectionnée.

#### Exemple: Pour sélectionner le son "Electric Grand Piano"

Appuyez sur le bouton de son [PIANO 2/M]. Appuyez deux fois sur le bouton BANK. Le témoin du bouton de son [PIANO 2/M] et le témoin BANK inférieur (banque 3) s'allument.

La banque sélectionnée est mémorisée pour chaque bouton de son.



A la mise sous tension, la banque 1 est sélectionnée pour tous les boutons de son.

## Jouer avec deux sons simultanément (mode superposition)

Pour jouer avec deux sons simultanément, passez en mode de superposition.

### Superposer deux sons de la même banque

#### 1. Appuyez simultanément sur les deux boutons de son voulus.

Le LP-350 passe alors en mode de superposition et les témoins des deux boutons de son s'allument.



## Superposer des sons de banques différentes

1. **Tant que vous êtes en mode normal, sélectionnez la banque que vous voulez utiliser pour chaque son.**

Pour superposer les sons "Mellow Piano" et "Jazz Organ 2", par exemple, appuyez sur le bouton de son [PIANO 1/L] et sélectionnez la banque 3 ("Mellow Piano") puis appuyez sur le bouton de son [ORGAN 1] et choisissez la banque 2 ("Jazz Organ 2").

2. **Appuyez simultanément sur les deux boutons correspondant aux sons choisis à l'étape 1.**

Le LP-350 passe alors en mode de superposition et les témoins des deux boutons de son s'allument.

-  La polyphonie varie selon le nombre d'oscillateurs utilisés par les sons sélectionnés. ("Polyphonie maximale" à la page 30)
-  Il est impossible de superposer deux sons accessibles avec le même bouton de son (comme les sons "Grand Piano" et "Bright Piano", accessibles avec le bouton de son [PIANO 1/L]).

3. **Pour repasser en mode normal, appuyez sur un bouton de son pour choisir un seul son.**

## Réglage de la balance des sons superposés

Appuyez sur les boutons des sons superposés. En maintenant le bouton du son dont vous voulez diminuer le volume enfoncé, appuyez plusieurs fois sur le bouton du son dont vous voulez augmenter le volume.

-  Tous les réglages effectués en mode de superposition sont supprimés à la mise hors tension. Vous pouvez utiliser la fonction de transfert de bloc de données pour sauvegarder vos réglages du mode de superposition sur un archiveur MIDI externe ("Transfert de bloc de données MIDI" à la page 28).

## Effets (réverbération et chorus)

Le LP-350 est doté de deux effets : réverbération et chorus.

La réverbération confère plus d'ampleur au son et donne l'impression qu'il est produit dans une salle de concert.

Le chorus ajoute de la modulation au son, le rendant plus riche et plus mouvant.

Les réglages d'effets de chaque son sont mémorisés, même quand vous changez de son.



Cependant, si vous changez les réglages d'effets en mode de superposition, les réglages d'effets choisis en mode normal sont rétablis quand vous retournez en mode normal.

- ▲ L'utilisation de la réverbération peut réduire la polyphonie maximum de 10 notes et le chorus de 3 notes ("Polyphonie maximale" à la page 30).
- ▲ A la mise hors tension, les réglages d'effets retrouvent leur valeur d'usine. Vous pouvez utiliser la fonction de transfert de blocs de données pour sauvegarder vos réglages d'effets sur un archiveur MIDI externe ("Transfert de bloc de données MIDI" à la page 28).
- ▲ Il est impossible de changer l'effet (réverbération, chorus) durant la reproduction d'un morceau de démonstration.

1. **Pour activer la réverbération, appuyez sur le bouton REVERB. Pour activer le chorus, appuyez sur le bouton CHORUS.**

Le témoin du (des) bouton(s) actionné(s) s'allume.

2. **Pour régler l'effet de réverbération ou de chorus, maintenez le bouton REVERB ou CHORUS enfoncé et appuyez sur le bouton de son [PIANO 1/L], [PIANO 2/M] ou [E.PIANO 1/H].**

L'effet de réverbération et de chorus est réglé de la façon suivante.

Bouton de son	Réglage de réverbération	Réglage de chorus
[PIANO 1/L]	Léger	Léger
[PIANO 2/M]	Moyen	Moyen
[E.PIANO 1/H]	Intense	Intense

#### Vérifier le réglage de l'effet de réverbération ou de chorus

Maintenez le bouton REVERB enfoncé; le témoin d'un des boutons [PIANO 1/L]~[E.PIANO 1/H] s'allume et indique le réglage en vigueur.

Maintenez le bouton CHORUS enfoncé; le témoin d'un des boutons [PIANO 1/L]~[E.PIANO 1/H] s'allume et indique le réglage en vigueur.

3. **Pour couper la réverbération, appuyez sur le bouton REVERB. Pour couper le chorus, appuyez sur le bouton CHORUS.**

Le témoin au-dessus du bouton s'éteint.

## Utilisation des pédales

Le LP-350 dispose de trois pédales: forte, sostenuto (prolongement) et douce. Ces pédales permettent de rendre votre jeu plus expressif et plus réaliste.

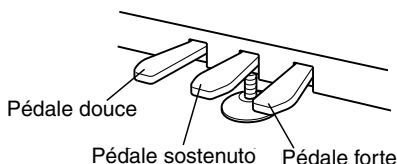

## Pédale forte

Les notes sont maintenues tant que vous gardez cette pédale enfoncée et le son aura une résonance plus riche. Le degré d'enfoncement de cette pédale change l'effet de maintien (l'effet est donc progressif).

## Pédale sostenuto

L'effet de maintien est appliqué uniquement aux notes qui étaient déjà maintenues quand vous avez actionné cette pédale. Ces notes sont maintenues tant que vous maintenez la pédale enfoncée. Les notes jouées après que vous avez enfoncé la pédale ne sont pas maintenues.

## Pédale douce

Tant que vous maintenez cette pédale enfoncée, le son est plus doux. Le degré d'enfoncement de cette pédale change l'effet de la pédale (l'effet est donc progressif).

## Réglages de pédale en mode de superposition

Si vous le souhaitez, vous pouvez n'appliquer l'effet de la pédale forte qu'à un seul des deux sons en mode de superposition.

 Ce réglage est perdu à la mise hors tension. Vous pouvez utiliser la fonction de transfert de bloc de données pour sauvegarder vos réglages sur un archiveur MIDI externe ("Transfert de bloc de données MIDI" à la page 28).

1. **Maintenez le bouton TRANSPOSE/FUNCTION enfoncé et actionnez la pédale forte.**  
Chaque fois que vous actionnez la pédale, le témoin d'un ou des deux boutons des sons sélectionnés s'allument alternativement ou ensemble.
2. **Quand le témoin du bouton correspondant au son auquel vous voulez assigner l'effet de la pédale s'allume, relâchez le bouton TRANSPOSE/FUNCTION.**

## Métronome

Vous pouvez régler le tempo, la métrique du métronome et sélectionner une accentuation.

### Activer/couper le métronome

Quand vous appuyez sur le bouton METRONOME, son témoin s'allume et le métronome démarre en suivant le tempo indiqué par le curseur TEMPO. Appuyez de nouveau sur le bouton METRONOME pour arrêter le métronome.

## Régler le volume du métronome

Pour diminuer le volume, maintenez le bouton METRONOME enfoncé et appuyez plusieurs fois sur le bouton de son [STRING/PAD] (ou sur la touche Si5).

Pour augmenter le volume, maintenez le bouton METRONOME enfoncé et appuyez plusieurs fois sur le bouton de son [CHOIR] (ou sur la touche Do6).

Pour retrouver le volume par défaut, maintenez le bouton METRONOME enfoncé et appuyez simultanément sur les boutons de son [STRINGS/PAD] et [CHOIR] (ou sur les touches Si5 et Do6).



Bouton (touche)	Réglage	Bouton (touche)	Réglage
[STRINGS/PAD] (Si5)	Diminue le volume	[CHOIR] (Do6)	Augmente le volume

## Régler le tempo

Vous pouvez régler le tempo sur la plage  $\text{♩} = 40\sim 200$ .

## Entrer une valeur de tempo numérique

Le curseur TEMPO permet de régler le tempo approximativement. Vous pouvez donc utiliser les touches du clavier pour entrer une valeur de tempo précise.

1. Maintenez le bouton METRONOME enfoncé.
2. Utilisez les touches Do5~La5 pour entrer une valeur de tempo à trois chiffres. Si la valeur souhaitée n'a que deux chiffres, entrez d'abord "0".

Pour régler le tempo sur "85", maintenez le bouton METRONOME enfoncé et appuyez successivement sur les touches Do5 (0), Sol#5 (8) et Fa5 (5).

Pour régler le tempo sur "168", maintenez le bouton METRONOME enfoncé et appuyez successivement sur les touches Do#5 (1), Fa#5 (6) et Sol#5 (8).



Touche	Chiffre	Touche	Chiffre
Do5	0	Fa5	5
Do#5	1	Fa#5	6
Ré5	2	Sol5	7
Ré#5	3	Sol#5	8
Mi5	4	La5	9

## Régler le type de mesure (métrique)

Le premier temps de chaque mesure est accentué.

Bouton de son	Métrique
[PIANO 1/L]	2 temps (2/4, 2/8...)
[PIANO 2/M]	3 temps (3/4, 3/8...)
[E.PIANO 1/H]	4 temps (4/4, 4/8...)
[E.PIANO 2]	6 temps (6/4, 6/8...)

1. **Maintenez le bouton METRONOME enfoncé et appuyez sur le bouton de son correspondant à la métrique souhaitée.**

Le premier temps de chaque mesure est accentué.

2. **Pour couper cette accentuation, appuyez sur le bouton dont le témoin s'allume quand vous maintenez le bouton METRONOME enfoncé.**

Vous pouvez vérifier les réglages de métronome en maintenant le bouton METRONOME enfoncé pour voir quel témoin de bouton de son est allumé.

 Lors de la mise hors tension, le réglage de métrique est supprimé.

## Changer le son d'accentuation

Vous pouvez changer le son de l'accentuation.

1. **Maintenez le bouton METRONOME enfoncé et appuyez sur le bouton de son [VIBES/GUITAR].**

L'accentuation utilise un son de cloche et le témoin [VIBES/GUITAR] s'allume.

2. **Pour retrouver le son par défaut, maintenez le bouton METRONOME enfoncé et appuyez sur le bouton de son [HARPSI/CLAV].**

Le témoin [HARPSI/CLAV] s'allume.

Vous pouvez vérifier les réglages de son de l'accentuation (standard ou cloche) en maintenant le bouton METRONOME enfoncé pour voir quel témoin est allumé.

 A la mise hors tension, l'accentuation retrouve le son par défaut.

# Chapitre 4

## Autres fonctions

### Réglage de la réponse du clavier

Vous pouvez changer la façon dont le clavier répond à la dynamique de votre jeu.

Pour changer le réglage, maintenez le bouton TOUCH enfoncé et appuyez sur le bouton de son [PIANO 1/L], [PIANO 2/M] ou [E.PIANO 1/H].

Si vous choisissez un réglage pour toucher léger ou lourd, le témoin du bouton TOUCH s'allume.

Vous pouvez aussi changer la réponse du clavier au toucher en maintenant le bouton TRANSPONSE/FUNCTION enfoncé tout en appuyant sur la touche Si3, Do4 ou Ré2.

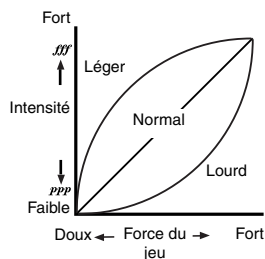

Bouton de son	Touche	Réglage de la réponse du clavier
[PIANO 1/L]	Si3	Léger: même un toucher léger peut produire des sons forts.
[PIANO 2/M]	Do4	Normal: réponse normale d'un clavier de piano.
[E.PIANO 1/H]	Ré4	Lourd: il faut un toucher lourd pour produire des sons forts.

Vous pouvez vérifier les réglages de réponse du clavier en maintenant le bouton TOUCH enfoncé pour voir quel indicateur de bouton de son est allumé.

 A la mise hors tension, ce paramètre retrouve son réglage par défaut.

### Transposition

La fonction de transposition du LP-350 vous permet de décaler la hauteur du LP-350 pour obtenir la tonalité de votre choix et vous permettre de jouer une partition plus facilement ou d'accompagner un chanteur ou un autre instrument sans changer votre façon de jouer.

Vous pouvez transposer la tonalité sur une plage de 11 demi-tons.

Après une transposition d'un demi-ton, le fait de jouer les notes illustrées à gauche produit les notes illustrées à droite.

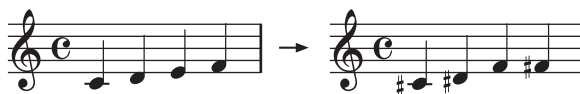

 La transposition est annulée quand vous coupez l'alimentation.

1. **Maintenez le bouton TRANSPOSE/FUNCTION enfoncé et appuyez sur une des touches Fa#6~Fa7 pour choisir la transposition.**

Si vous appuyez sur une autre touche que Do7, le témoin du bouton TRANSPOSE/FUNCTION s'allume et la hauteur de tout le clavier est décalée.

2. **Pour retrouver la hauteur normale du clavier, maintenez le bouton TRANSPOSE/FUNCTION enfoncé et appuyez sur la touche Do7.**

Le témoin du bouton s'éteint et la transposition est annulée.

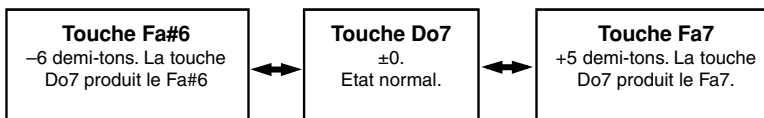

Touche	Hauteur du clavier
Fa#6~Si6	6~1 demi-tons plus bas
Do7	Normale (pas de transposition)
Do#7~Fa7	1~5 demi-tons plus haut

## Réglage de l'accord global

Vous pouvez régler l'accord global (le diapason) avec précision.

Si vous jouez avec d'autres instruments, il peut y avoir une légère différence de hauteur entre les instruments. Dans ce cas, réglez l'accord global du LP-350 par pas de 0,5Hz sur une plage de ±12,5Hz (427,5Hz~452,5Hz). La hauteur de référence est "La= 440Hz".

A la mise hors tension, ce paramètre retrouve son réglage par défaut (La= 440Hz).

1. **Maintenez le bouton TRANSPOSE/FUNCTION enfoncé et appuyez sur la touche Si5 ou Do6.**
2. **La hauteur diminue de 0,5Hz chaque fois que vous appuyez sur Si5 et augmente de 0,5Hz chaque fois que vous appuyez sur Do6.**
3. **Pour retrouver la hauteur de référence, maintenez le bouton TRANSPOSE/FUNCTION enfoncé et appuyez simultanément sur les touches Si5 et Do6.**



Touche	Hauteur
Si5	La hauteur diminue de 0,5Hz à chaque pression
B5+C6	Hauteur de référence (La4=440Hz)
C6	La hauteur augmente de 0,5Hz à chaque pression

## Choix d'une gamme

De nombreuses œuvres classiques ont été composées pour une gamme historique spécifique. Pour pouvoir jouer ces œuvres dans leur contexte original, le LP-350 vous laisse le choix entre trois gammes: Kirnberger, Werckmeister et le tempérament égal, généralement utilisé à l'heure actuelle pour les instruments à clavier.

### 1. Maintenez le bouton TOUCH enfoncé et appuyez sur le bouton de son [HARPSI/CLAV] ou [VIBES/GUITAR].

Le témoin du bouton actionné s'allume.

Bouton de son	Tempérament
[HARPSI/CLAV]	<b>Werckmeister:</b> Cette gamme est la Werckmeister III, créée par l'organiste et théoricien de la musique allemand Andreas Werckmeister. Cette gamme a été conçue à la fin de l'époque baroque afin de permettre une modulation relativement souple entre les touches.
[VIBES/GUITAR]	<b>Kirnberger:</b> Cette gamme est la Kirnberger III, créée par Johann Phillip Kirnberger au début du 18ème siècle. Elle est principalement utilisée pour les clavecins.
Témoins [HARPSI/CLAV] et [VIBES/GUITAR] éteints	<b>Tempérament égal:</b> Pratiquement tous les claviers actuels utilisent le tempérament égal. Il place les notes de la gamme chromatique à intervalles égaux, ce qui permet de jouer la même gamme dans n'importe quelle tonalité.

### 2. Pour retrouver le tempérament égal, maintenez le bouton TOUCH enfoncé et appuyez sur le bouton de son [HARPSI/CLAV] ou [VIBES/GUITAR] dont le témoin est allumé.

Vous pouvez vérifier la gamme en vigueur en maintenant le bouton TOUCH enfoncé pour voir quel indicateur de bouton de son est allumé.

 A la mise hors tension, vous retrouvez le tempérament égal.

## Accord étiré

Les sons [PIANO 1/L] et [PIANO 2/M] utilisent l'accord étiré. Pour obtenir un son plus naturel, l'accord étiré consiste à accorder les notes graves plus bas et les notes aiguës plus haut que les hauteurs correspondant au tempérament égal. Les pianos acoustiques sont généralement accordés de cette façon.

# Chapitre 5

## MIDI

### Qu'est-ce que MIDI?

MIDI est l'acronyme anglais de "Musical Instrument Digital Interface" (interface numérique pour instruments de musique) et désigne une norme utilisée par les fabricants du monde entier pour l'échange de données de jeu entre instruments de musique électroniques et ordinateurs.

### Que pouvez-vous faire avec MIDI?

Avec MIDI, vous pouvez piloter un autre instrument MIDI à partir du LP-350 ou piloter le générateur de son du LP-350 par un autre appareil MIDI. Vous pouvez également utiliser le LP-350 avec un séquenceur ou l'intégrer dans un ensemble comptant plusieurs dispositifs MIDI.

### Connexions MIDI

Les câbles MIDI (disponibles séparément) permettent de transférer des données MIDI. Reliez les prises MIDI du LP-350 aux prises MIDI du dispositif MIDI externe. Il existe deux types de prises MIDI.

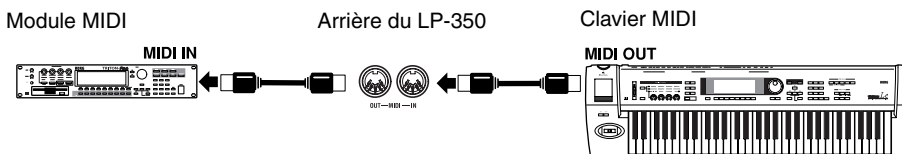

**MIDI OUT:** Cette prise transmet des données MIDI. Les messages MIDI transmis lorsque vous jouez sur le clavier du LP-350 peuvent piloter un dispositif MIDI externe.

Reliez la prise MIDI OUT du LP-350 à la prise MIDI IN de l'appareil MIDI externe avec un câble MIDI.

**MIDI IN:** Cette prise reçoit des données MIDI. Les messages MIDI transmis par un appareil MIDI externe (un clavier ou un séquenceur) peuvent piloter le générateur de sons du LP-350.

Reliez la prise MIDI IN du LP-350 à la prise MIDI OUT de l'appareil MIDI externe avec un câble MIDI.



## Réglages MIDI de base

A la mise sous tension, les paramètres MIDI du LP-350 sont réglés de la façon suivante.

Paramètre	Réglage
Canal de transmission	1
Canal de réception	Réception sur tous les canaux (1~16)*
Local On	
Omni Off	

\* Le son de métronome (Ré<sup>#</sup>5, Mi5) est reçu sur le canal 10. Pour cette raison, le canal 10 ne reçoit pas de messages de changement de programme.

## Changer le canal de transmission

MIDI dispose de 16 canaux (1~16) pour la transmission et la réception des données. Lors de la mise sous tension, le canal de transmission est le canal 1. Pour changer le canal de transmission, maintenez le bouton TRANPOSE/FUNCTION enfoncé et appuyez sur une des touches Do2~Ré<sup>#</sup>3 correspondant au canal souhaité.



Touche	Canal	Touche	Canal
Do2	1	Sol <sup>#</sup> 2	9
Do <sup>#</sup> 2	2	La2	10
Ré2	3	La <sup>#</sup> 2	11
Ré <sup>#</sup> 2	4	Si2	12
Mi2	5	Do3	13
Fa2	6	Do <sup>#</sup> 3	14
Fa <sup>#</sup> 2	7	Ré3	15
Sol2	8	Ré <sup>#</sup> 3	16

En mode de superposition, la sélection du canal de transmission sélectionne le canal du son ayant le numéro de programme MIDI (PC# "Program Change") le plus bas. Le canal de transmission du son ayant le numéro de programme (PC#) plus élevé est automatiquement réglé sur le canal suivant. Si, par exemple, vous assignez le canal MIDI 7 au son dont le numéro de programme MIDI (PC#) est le plus bas, le canal MIDI 8 est automatiquement assigné au son dont le numéro de programme (PC#) est plus élevé. Si vous assignez le canal MIDI 16 au son dont le numéro de programme MIDI (PC#) est le plus bas, le canal MIDI 1 est automatiquement assigné au son dont le numéro de programme (PC#) est plus élevé.

## Utiliser le LP-350 comme module multitimbral

En pilotant le générateur de sons du LP-350 avec un dispositif MIDI externe, vous pouvez utiliser le LP-350 comme module multitimbral à 16 voies.

1. **Branchez la prise MIDI IN du LP-350 au port MIDI OUT d'un séquenceur ou d'un autre dispositif MIDI avec un câble MIDI.**
2. **Envoyez des données à partir du séquenceur ou autre dispositif MIDI.**  
Pour savoir comment transmettre des données à partir du dispositif externe, voyez son mode d'emploi.

Si le LP-350 reçoit un message de changement de programme avec les données de jeu, il sélectionne le son interne correspondant au numéro de programme reçu pour jouer les notes. Toutefois, le réglage de changement de programme doit être activé pour que cela soit le cas.

## Pilotage local activé/coupé

Quand le pilotage local est activé ("Local On"), le fait de jouer sur le clavier du LP-350 pilote le générateur de sons interne qui produit des sons. Ce jeu transmet aussi des données MIDI. Quand le pilotage local est coupé ("Local Off"), le fait de jouer sur le clavier du LP-350 ne pilote pas le générateur de sons interne qui ne produit pas de sons. Seules des données MIDI sont transmises. En général, le pilotage local reste activé.

Vous pouvez couper le pilotage local ("Local Off") pour utiliser le LP-350 comme clavier maître et piloter un générateur de sons MIDI externe (clavier, module etc.) branché au LP-350. Le LP-350 ne produit alors aucun son: votre jeu est restitué par le générateur de sons du dispositif MIDI externe.

Vous pouvez aussi couper le pilotage local si vous utilisez le LP-350 comme générateur de sons (module) après l'avoir branché à un ordinateur, par exemple. Ce réglage évite que le LP-350 produise chaque note en double: une fois lorsque vous jouez sur le clavier et une seconde fois lorsque les données de jeu sont retrasmises par l'ordinateur.

Pour alterner l'activation et la coupure du pilotage local ("Local On/Off"), maintenez le bouton TRANSPOSE/FUNCTION enfoncé et appuyez sur le bouton de son [PIANO 1/L]. Chaque pression active et coupe alternativement le pilotage "Local".

Réglage 'Local'	Témoin PIANO 1
Local On	Allumé
Local Off	Eteint

 A la mise sous tension, le pilotage local est activé.

## Changement de programme

Vous pouvez transmettre des messages de changement de programme MIDI à partir du LP-350 pour changer de programme sur un dispositif MIDI branché. Vous pouvez transmettre des messages de changement de programme MIDI à partir du LP-350 pour changer de programme sur un dispositif MIDI branché. Vous trouverez un tableau de correspondance entre les numéros de programme et les sons plus loin.

## Transmission de numéro de programme

Quand vous sélectionnez un son sur le LP-350 avec les boutons de son et BANK, vous transmettez un numéro de programme MIDI correspondant au numéro du son choisi (0~29) choisi.

## Réception de numéro de programme

Quand le LP-350 reçoit un numéro de programme 0~29, il sélectionne le son correspondant.

### Numéros de programme et sons

PC#	Bouton de son	Banque de sons	Son
0	[PIANO 1/L]	1	Grand piano
1		2	Bright piano
2		3	Mellow piano
3	[PIANO 2/M]	1	Honky-tonk piano
4		2	Detuned piano
5		3	Electric grand piano
6	[E.PIANO 1/H]	1	Club electric piano
7		2	Stage electric piano
8		3	Thin electric piano
9	[E.PIANO 2]	1	80's electric piano
10		2	Digital electric piano
11		3	Vintage electric piano
12	[HARPSI/CLAV]	1	Harpichord
13		2	Clavi
14		3	Wah clavi
15	[VIBES/GUITAR]	1	Vibraphone
16		2	Marimba
17		3	Acoustic guitar
18	[ORGAN 1]	1	Jazz organ 1
19		2	Jazz organ 2
20		3	Jazz organ 3
21	[ORGAN 2]	1	Church organ 1
22		2	Church organ 2
23		3	Church organ 3
24	[STRINGS/PAD]	1	Slow strings
25		2	Warm pad
26		3	Strings
27	[CHOIR]	1	Choir "Hoo"
28		2	Choir "Doo"
29		3	Choir pad

## Activer/couper les changements de programme

Activez ce paramètre si vous souhaitez recevoir et transmettre des messages de changement de programme. Coupez-le si vous ne souhaitez ni transmettre ni recevoir ces messages.

Pour activer ou couper les changements de programme, maintenez le bouton TRANSPOSE/FUNCTION enfoncé et appuyez sur le bouton de son [PIANO 2/M]. Chaque pression active et coupe alternativement les changements de programme.

Réglage	Témoin PIANO 2
Activé	Allumé
Coupé	Eteint

 A la mise sous tension, ce paramètre est activé.

## Commandes de contrôle (CC)

Les messages correspondant aux opérations de la pédale forte du LP-350, par exemple, peuvent être transmis à un dispositif MIDI externe pour le piloter. Ces messages peuvent aussi être reçus d'un dispositif MIDI externe pour contrôler le LP-350.

## Activer/désactiver les commandes de contrôle

Activez ce paramètre si vous souhaitez recevoir et transmettre des commandes de contrôle. Coupez-le si vous ne souhaitez ni transmettre ni recevoir ces commandes.



Pour activer ou couper la transmission/réception des commandes de contrôle, maintenez le bouton TRANSPOSE/FUNCTION enfoncé et appuyez sur le bouton de son [E.PIANO 1/H]. Chaque pression active et coupe alternativement la transmission/réception.

Réglage	Témoin E.PIANO 1
Activé	Allumé
Coupé	Eteint

 A la mise sous tension, ce paramètre est activé.

## Transfert de bloc de données MIDI

Vous pouvez utiliser la fonction de transfert de bloc de données pour sauvegarder vos réglages de sons et d'effets du LP-350 sur un archiveur MIDI externe. Vous pouvez ensuite charger ces données dans le LP-350 pour récupérer les réglages sauvegardés.

-  Lisez attentivement le mode d'emploi de votre archiveur de données et veillez à ne pas effacer de données auxquelles vous tenez.
-  Ne touchez pas le clavier ou les boutons du LP-350 durant le transfert de bloc de données.

Le tableau suivant indique les données comprises dans le transfert.

Mode	Données
Normal	Réglages de réverbération et chorus (effet activé/coupé et intensité)
Superposition	Balance entre les sons et réglage de pédale forte (activée/coupée) pour chaque son

## Sauvegarde de données sur votre archiver

- Branchez la prise MIDI OUT du LP-350 à la prise MIDI IN de votre archiver à l'aide d'un câble MIDI.**
- Préparez l'archiver à recevoir des données MIDI du LP-350.**
- Sur le LP-350, maintenez le bouton TRANPOSE/FUNCTION enfoncé et appuyez sur le bouton de son [VIBES/GUITAR].**  
Les témoins de ces boutons clignotent; le LP-350 est prêt à transférer un bloc de données.  
Pour annuler le transfert, appuyez sur le bouton TRANPOSE/FUNCTION ou [VIBES/GUITAR].
- Appuyez sur le bouton TOUCH.**  
Le transfert de bloc de données sur l'archiver commence.  
Quand la transmission est terminée, les données sont sauvegardées sur l'archiver et vous pouvez à nouveau jouer sur le LP-350.  
Le LP-350 ne produit aucun son durant l'attente avant le transfert de bloc de données ou durant le transfert sur archiver.

## Chargement des données de l'archiver

- Branchez la prise MIDI OUT de l'archiver à la prise MIDI IN du LP-350 à l'aide d'un câble MIDI.**
- Sur le LP-350, maintenez le bouton TRANPOSE/FUNCTION enfoncé et appuyez sur le bouton de son [VIBES/GUITAR].**  
Les témoins de ces boutons clignotent; le LP-350 est prêt à recevoir un bloc de données.  
Pour annuler le transfert, appuyez sur le bouton TRANPOSE/FUNCTION ou [VIBES/GUITAR].
- Préparez l'archiver à transmettre les données du LP-350.**  
Pour savoir comment transférer les données, voyez le mode d'emploi de l'archiver.  
Quand la réception est terminée, les données sont sauvegardées sur l'archiver et vous pouvez à nouveau jouer sur le LP-350.  
Le LP-350 ne produit aucun son durant l'attente avant la réception de bloc de données ou durant la réception de l'archiver.

# Chapitre 6

## Appendice

### Dépannage

Si vous rencontrez un problème, veuillez vérifier les points suivants. Si le LP-350 ne fonctionne toujours pas correctement, contactez un centre de service après-vente Korg.

Problème	Solution
L'instrument ne s'allume pas.	Vérifiez que l'adaptateur secteur est correctement branché au LP-350 et à une prise secteur.
Pas de son.	Assurez-vous que le volume du LP-350 n'est pas réglé au minimum. Si c'est le cas, augmentez-le.
	Vérifiez si le pilotage local est coupé. Si le pilotage local est coupé, activez-le.
	Vérifiez si une fiche est branchée à une prise casque. Si une fiche est branchée à une prise casque, débranchez-la.
Les notes sont coupées.	Vous dépassez la polyphonie maximum. Voyez la section consacrée à la polyphonie maximum ci-dessous.
La hauteur ou le timbre du son de piano semble incorrect.	Les sons de piano sont conçus pour restituer le son d'un piano réel aussi fidèlement que possible. Cela peut donner l'impression que la hauteur ou le timbre pose problème comme, par exemple, des harmoniques qui semblent être plus forts dans certaines parties du claviers. Ce n'est pas un dysfonctionnement.
Le dispositif MIDI connecté ne réagit pas aux données MIDI transmises.	Vérifiez que tous les câbles MIDI sont correctement branchés. Vérifiez que le LP-350 reçoit les données MIDI sur le même canal que l'autre dispositif MIDI.

### Polyphonie maximale

La polyphonie maximum du LP-350 est de 60 notes mais elle varie cependant en fonction du nombre d'oscillateurs (notes individuelles dans le circuit de génération de son) utilisés par le son en question ainsi que des effets utilisés.

Si vous n'utilisez pas d'effets et si vous choisissez un son comme [HARPSI/CLAVI] qui est constitué d'un seul oscillateur, la polyphonie maximum est de 60 notes. Par contre, si vous choisissez un son comme [PIANO 1/L] qui est constitué de deux oscillateurs, la polyphonie maximum est de 30 notes. Le nombre d'oscillateurs utilisés par chaque son est indiqué dans le tableau de la section "Sélection d'un son (mode normal)" à la page 15.

L'utilisation d'effets peut réduire la polyphonie: elle diminue de 10 notes pour la réverbération et de 3 notes pour le chorus.

Ne perdez donc pas de vue la polyphonie maximum disponible lorsque vous sélectionnez des sons pour le mode de superposition ou quand vous utilisez la pédale forte ou des effets.

Vous pouvez utiliser l'équation suivante pour calculer la polyphonie maximum lorsque vous utilisez différentes combinaisons de sons et d'effets.

$(60 - \text{polyphonie utilisée par les effets}) \div \text{nombre d'oscillateurs du son} = \text{polyphonie maximum disponible}$

Exemple 1: Le son [PIANO 1/L], banque 1 (Grand Piano), est sélectionné et la réverbération est activée

$(60 - 10) \div 2 = 25$  (polyphonie maximum disponible= 25 notes)

Exemple 2: Le son [HARPSI/CLAV], banque 2 (Clavi), est sélectionné et le chorus est activé

$(60 - 3) \div 1 = 57$  (polyphonie maximum disponible= 57 notes)

Comme le LP-350 est conçu pour couper les notes les plus anciennes et donner la priorité aux notes les plus récentes, certaines notes sont coupées si vous dépassez la polyphonie maximum.

# Fiche technique

Clavier	88 touches à mécaniques lestées de type marteau (3) Korg RH3 sensibles au toucher
Réponse du clavier	Pour toucher léger, normal, lourd
Hauteur	Transposition, accord global.
Gammes	Tempérament égal, Kirnberger, Werckmeister
Générateur de sons	Générateur de sons PCM stéréo
Polyphonie	60 (maximum)
Sons	30 (10 x 3 banques)
Métronome	Tempo, métrique, accentuation, volume
Pédales	Forte, douce, sostenuto
Prises	Line out, MIDI (IN, OUT), casque x 2, Pedal, Speaker
Commandes	Interrupteur, Master Volume, Reverb, Chorus, Touch, Transpose/Function, Bank, boutons de son, Tempo, Metronome, Demo
Amplification	11W x 2
Haut-parleurs	10 cm x 2
Alimentation	DC 12V, adaptateur secteur (fourni)
Dimensions (L x P x H):	1353 x 277 x 777 mm 1353 x 353 x 946 mm (couvercle du clavier ouvert, cales installées)
Poids	42,5 kg
Accessoires fournis	Adaptateur secteur (12V,  )

Les caractéristiques et l'aspect du produit sont susceptibles d'être modifiés sans avis préalable pour y apporter des améliorations.

Son traité avec INFINITY™



# Montage du pied



## Avertissement



Il faut au moins une autre personne pour vous aider à monter le pied.

## Prudence durant le montage

Observez les points suivants pour veiller à la sécurité durant le montage.

- Vérifiez que vous tenez toujours la pièce indiquée dans le bon sens et effectuez le montage selon l'ordre indiqué.
- Si vous exercez une force excessive sur l'avant du piano numérique avant de l'avoir fixé au pied, il risque de tomber. Soyez prudent.

## Procédure de montage

Il vous faut un tournevis cruciforme (+).

### 1. Vérifiez que vous disposez des pièces suivantes.

Panneau latéral (gauche)

Boîtier des haut-parleurs

Panneau latéral (droit)

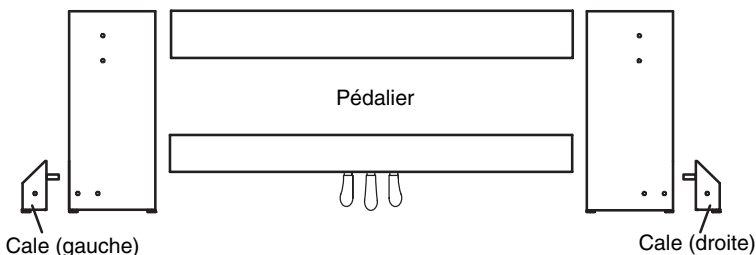

Vis (M6) ... 10 pcs.

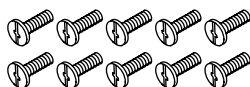

Capuchons ... 10 pcs.

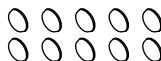

Vis boutons ... 2 pcs.



**2. Servez-vous des vis (M6) pour fixer les panneaux latéraux, le boîtier de haut-parleurs et le pédalier.**

Installez le boîtier de haut-parleurs avec le câble vers le haut (et les haut-parleurs vers vous). Vous serrerez toutes les vis convenablement quand tout le piano sera monté.

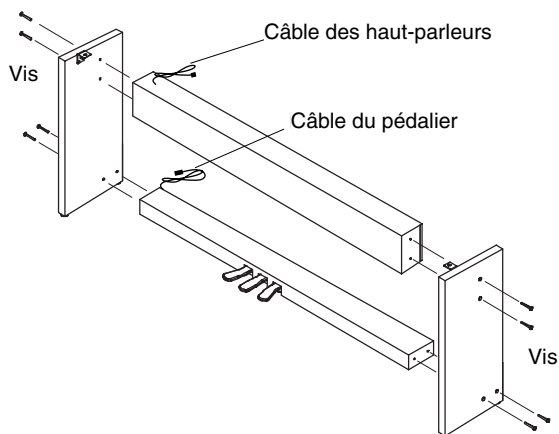

- ⚠ Il faut fixer les cales à l'arrière des panneaux latéraux gauche et droit sauf si vous installez le LP-350 contre un mur.
- ⚠ Pour fixer les cales aux panneaux latéraux, attachez-les par l'arrière avec une vis. Vérifiez que la surface de contact entre le panneau latéral et la cale est bien plane.

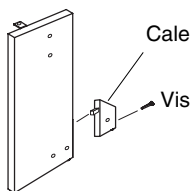

Si vous avez attaché les cales aux panneaux latéraux gauche et droit, vous pouvez reculer le pédalier si vous le souhaitez. Fixez le pédalier à l'endroit qui vous le convient le mieux en fonction de votre taille, de votre constitution et de votre style de jeu.

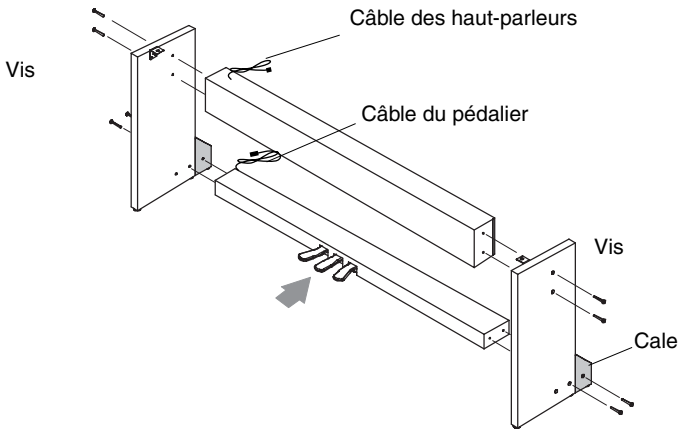

3. Avec l'aide d'une autre personne, soulevez le clavier et placez-le sur le pied. Utilisez les deux vis boutons pour fixer le clavier au pied à travers les fixations métalliques.

Quand vous placez le clavier sur le pied, alignez les coins du clavier avec le pied.

 Veillez à ne pas vous coincer les doigts.

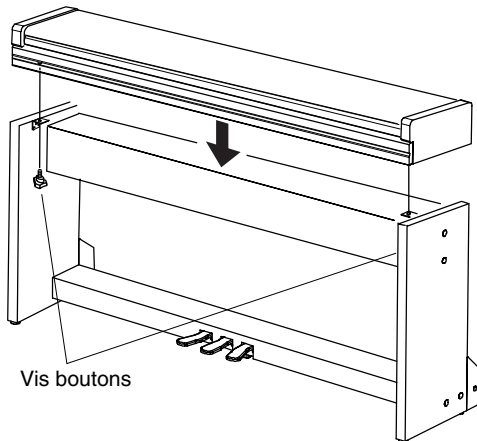

4. Vérifiez qu'il n'y a pas d'espace ni de mauvais alignement au niveau du pied puis serrez convenablement toutes les vis.
5. Fixez les capuchons sur les vis des panneaux latéraux gauche et droit.

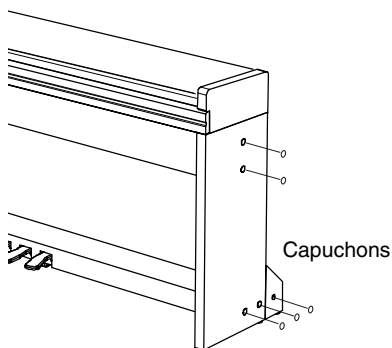

6. Dévissez le dispositif de réglage jusqu'à ce qu'il soit fermement en contact avec le sol.  
Si le dispositif de réglage ne repose pas convenablement sur le sol, il risque de générer des bourdonnements ou des dysfonctionnements.

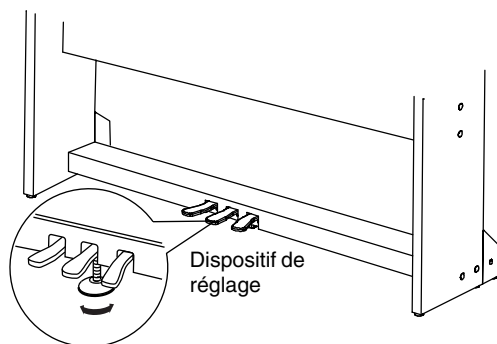

7. Branchez le câble du pédalier et celui des haut-parleurs aux prises situées à l'arrière du LP-350. Utilisez ensuite la bride pour fixer le câble du pédalier.

 Orientez convenablement les fiches quand vous branchez les câbles du pédalier et des haut-parleur.

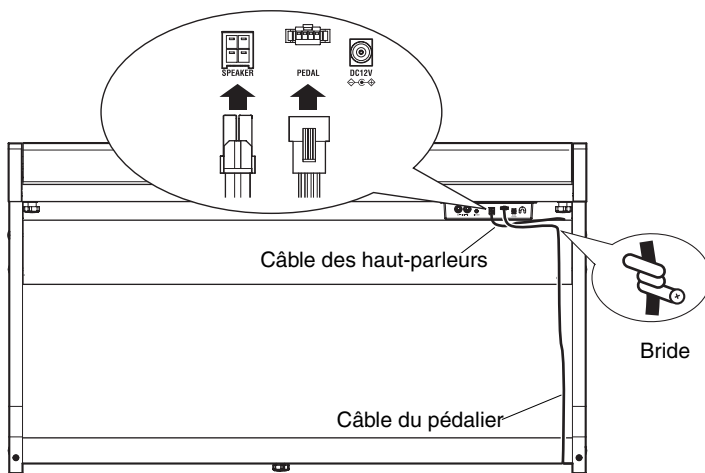

8. Branchez le cordon d'alimentation à l'adaptateur. Branchez ensuite l'adaptateur à la prise DC IN et enroulez le câble de l'adaptateur autour du crochet prévu à cet effet sur le piano.

Voyez "Brancher l'adaptateur secteur" à la page 10.

9. Placez le piano numérique à l'emplacement qui lui est destiné. Placez-le dans un endroit sûr où le sol est plat et solide.

 Quand vous installez le piano numérique, vérifiez que le pied n'est pas posé sur le câble de l'adaptateur ou du pédalier.

 Par mesure de sécurité, nous vous recommandons d'installer les cales à l'arrière des panneaux latéraux gauche et droit, quelles que soient les circonstances.

## Vérification après le montage

- **Reste-t-il des pièces?**

S'il reste des pièces, relisez soigneusement la procédure de montage pour voir où ces pièces devraient se trouver.

- **Vérifiez que toutes les vis sont bien serrées.**

## Autres précautions

Vérifiez les points suivants après le montage.

- **Vis desserrées**

Les vis peuvent se desserrer avec le temps. Vérifiez régulièrement si des vis se sont dévissées. Si vous avez l'impression que le pied vibre excessivement, il est possible que des vis soient desserrées. Dans ce cas, resserrez-les.

- **Quand vous déplacez le piano numérique**

Retirez le clavier du pied et transportez-les séparément. Ensuite remontez-les de la façon décrite plus haut.

- **Démontage**

Pour démonter le pied, inversez les opérations de montage. Après le démontage, conservez les vis et autres pièces dans un endroit sûr pour ne pas les égarer.

# Liste des fonctions des boutons de son

Appuyez sur un bouton de son en maintenant le bouton REVERB, CHORUS, TOUCH, METRONOME ou TRANSPOSE/FUNCTION enfoncé pour régler les paramètres indiqués dans le tableau suivant.

Bouton de son	[PIANO 1/L]	[PIANO 2/M]	[E.PIANO 1/H]	[E.PIANO 2]	[HARPSI/CLAV]	[VIBES/GUITAR]	[ORGAN 1]	[ORGAN 2]	[STRINGS/PAD]	CHOIR
REVERB	Léger	Moyen	Intense							
CHORUS	Léger	Moyen	Intense							
TOUCH	Léger	Normal	Lourd		Werckmeister	Kirnberger				
METRONOME	2/4	3/4	4/4	6/4	Son normal	Son de cloche			Diminue le volume	Augmente le volume
TRANSPOSE/FUNCTION	Local Activé/coupé	PC activer/couper	CC activer/couper			Transfert de données				

# Liste des fonctions du clavier

Appuyez sur une touche en maintenant le bouton METRONOME ou TRANSPOSE/FUNCTION enfoncé pour régler les paramètres indiqués dans le tableau suivant.

\* Indique le numéro de note MIDI.

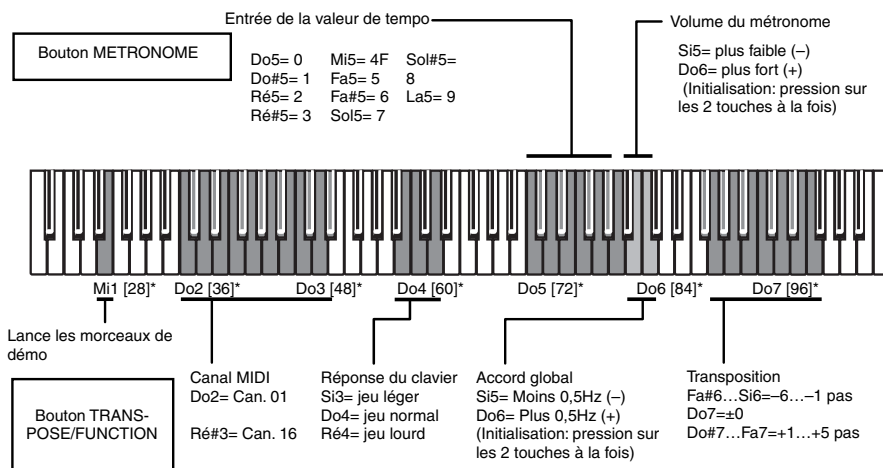

[Digital Piano]  
LP-350

# MIDI Implementation Chart

2008.10.23

Function ...		Transmitted	Received	Remarks
Basic channel:	Default	1	1	
	Changed	1-16	1-16	
Mode	Default		3	
	Messages	×	×	
	Altered	*****		
Note numbers:	True voice	15-113	0-127	
		*****	21-108	
Velocity:	Note ON	○ 9n, V=1-127	○ 9n, V=1-127	
	Note OFF	×	×	
After Touch:	Polyphonic	×	×	
	Channel	×	×	
Pitch Bender		×	○	
Control Change	7	○	○	Volume *1
	11	×	○	Expression *1
	64	○	○	Damper pedal *1, *3
	66	×	○	Sostenuto pedal *1
	67	×	○	Soft pedal *1, *3



	91	<input type="radio"/>	<input type="radio"/>	Reverb	*1
	93	<input type="radio"/>	<input type="radio"/>	Chorus	*1
	120, 121	<input checked="" type="checkbox"/>	<input type="radio"/>	All sound off, Reset all control	
Program Change: True#		<input type="radio"/> 0–29 *****	<input type="radio"/> 0–29 0–29		*2
System Exclusive		<input type="radio"/>	<input type="radio"/>	Sound data dump	
System Common: Song Pos		<input checked="" type="checkbox"/>	<input checked="" type="checkbox"/>		
System Common: Song Sel		<input checked="" type="checkbox"/>	<input checked="" type="checkbox"/>		
System Common: Tune		<input checked="" type="checkbox"/>	<input checked="" type="checkbox"/>		
System Realtime: Clock Commands		<input checked="" type="checkbox"/> <input checked="" type="checkbox"/>	<input checked="" type="checkbox"/> <input checked="" type="checkbox"/>		
Aux Messages: Local ON/OFF		<input checked="" type="checkbox"/>	<input type="radio"/>		
Aux Messages: All Notes OFF		<input type="radio"/>	<input checked="" type="checkbox"/>		*4
Aux Messages: Active Sense		<input type="radio"/>	<input type="radio"/>		
Aux Messages: Reset		<input checked="" type="checkbox"/>	<input checked="" type="checkbox"/>		

#### Notes

\*1: Transmitted and received if control changes are enabled.

\*2: Transmitted and received if program changes are enabled.

\*3: Half-pedal output values (0, 38, 74, 127).

\*4: Transmitted when returning from Layer mode to Single mode, and when Local is turned Off.

Mode 1: OMNI ON, POLY

Mode 2: OMNI ON, MOMO

O: Yes

Mode 3: OMNI OFF, POLY

Mode 4: OMNI OFF, MOMO

X: No

Veuillez vous adresser à votre revendeur Korg pour en savoir davantage sur l'équipement MIDI.





**REMARQUE IMPORTANTE POUR LES CLIENTS**

Ce produit a été fabriqué suivant des spécifications sévères et des besoins en tension applicables dans le pays où ce produit doit être utilisé. Si vous avez acheté ce produit via l'internet, par vente par correspondance ou/et vente par téléphone, vous devez vérifier que ce produit est bien utilisable dans le pays où vous résidez.

ATTENTION: L'utilisation de ce produit dans un pays autre que celui pour lequel il a été conçu peut être dangereuse et annulera la garantie du fabricant ou du distributeur. Conservez bien votre récépissé qui est la preuve de votre achat, faute de quoi votre produit ne risque de ne plus être couvert par la garantie du fabricant ou du distributeur.